

ΜΟΝΑΔΑ ΣΥΝΑΓΕΡΜΟΥ FOCUS ST-III B

ΟΔΗΓΙΕΣ ΧΡΗΣΗΣ ΚΑΙ ΕΓΚΑΤΑΣΤΑΣΗΣ

www.e-anagnostou.gr

ΠΕΡΙΕΧΟΜΕΝΑ

1. ΣΗΜΑΝΤΙΚΕΣ ΟΔΗΓΙΕΣ ΠΡΟΦΥΛΑΞΗΣ ΚΑΙ ΠΡΟΕΙΔΟΠΟΙΗΣΕΙΣ

2.1 ΒΑΣΙΚΗ ΣΥΝΔΕΣΜΟΛΟΓΙΑ

2.2 ΕΝΣΥΡΜΑΤΕΣ ΖΩΝΕΣ

2.3 ΑΣΥΡΜΑΤΕΣ ΖΩΝΕΣ - ΑΝΙΧΝΕΥΤΕΣ

2.4 ΕΡΓΟΣΤΑΣΙΑΚΕΣ ΡΥΘΜΙΣΕΙΣ

3 ΒΑΣΙΚΕΣ ΠΛΗΡΟΦΟΡΙΕΣ ΓΙΑ ΤΟ ΣΥΣΤΗΜΑ

3. 1 Πληκτρολόγιο και βασικές λειτουργίες

Επεξήγηση εικονιδίων που εμφανίζονται στην οθόνη:

3.2 ΟΠΛΙΣΗ ΑΦΟΠΛΙΣΗ ΟΛΟΥ ΤΟΥ ΣΥΣΤΗΜΑΤΟΣ: 3.3 ΟΠΛΙΣΗ ΜΟΝΟ ΤΩΝ ΠΕΡΙΜΕΤΡΙΚΩΝ ΖΩΝΩΝ: 3.4 ΣΥΝΑΓΕΡΜΟΣ ΠΑΝΙΚΟΥ: 3.5 ΑΦΟΠΛΙΣΗ ΤΟΥ ΣΥΣΤΗΜΑΤΟΣ: 3.6 Λειτουργίες κατά την διάρκεια λήψης σήματος συναγερμού

3.7 ΜΠΛΟΚ ΔΙΑΓΡΑΜΜΑ ΛΕΙΤΟΥΡΓΙΑΣ ΤΗΣ ΚΕΝΤΡΙΚΗΣ ΜΟΝΑΔΑΣ

3.8 ΕΛΕΓΧΟΣ ΜΕΣΩ ΜΥΝΗΜΑΤΩΝ SMS

3.9 ΑΦΟΠΛΙΣΗ ΜΕΣΩ ΤΗΛΕΦΩΝΟΥ

3.10 ΕΛΕΓΧΟΣ ΤΟΥ ΣΥΣΤΗΜΑΤΟΣ ΜΕΣΩ ΤΗΛΕΦΩΝΟΥ

4. ΠΡΟΓΡΑΜΜΑΤΙΣΜΟΣ ΜΟΝΑΔΑΣ ST-III B & ΠΕΡΙΦΕΡΕΙΑΚΩΝ

4.1 ΡΥΘΜΙΣΕΙΣ ΕΠΙΚΟΙΝΩΝΙΑΣ GSM, PSTN ΚΑΙ ΚΕΝΤΡΟΥ ΛΗΨΗΣ ΣΗΜΑΤΩΝ ΚΑΙ ΚΩΔΙΚΩΝ

4.2 ΡΥΘΜΙΣΗ ΩΡΑΣ

4.3 ΠΡΟΓΡΑΜΜΑΤΙΣΜΟΣ ΚΩΔΙΚΟΥ ΧΡΗΣΤΩΝ

4.4 ΡΥΘΜΙΣΕΙΣ ΕΠΙΚΟΙΝΩΝΙΑΣ

4.5 ΚΑΘΟΡΙΣΜΟΣ ΚΩΔΙΚΟΥ ΕΓΚΑΤΑΣΤΑΤΗ

4.6 ΡΥΘΜΙΣΕΙΣ ΣΥΝΔΕΣΗΣ ΜΕ ΚΕΝΤΡΟ ΛΗΨΗΣ ΣΗΜΑΤΩΝ

4.7 ΡΥΘΜΙΣΕΙΣ ΚΛΗΣΗΣ ΤΗΛΕΦΩΝΙΚΩΝ ΑΡΙΘΜΩΝ

4.8 ΚΑΘΟΡΙΣΜΟΣ ΛΕΙΤΟΥΡΓΙΚΩΝ ΠΑΡΑΜΕΤΡΩΝ ΣΥΣΤΗΜΑΤΟΣ

4.9 ΡΥΘΜΙΣΗ ΤΟΥ ΡΟΛΟΓΙΟΥ

4.10 ΡΥΘΜΙΣΗ ΤΟΥ ΧΡΟΝΟΥ ΚΑΘΥΣΤΕΡΗΣΗΣ ΚΑΤΑ ΤΗΝ ΕΙΣΟΔΟ

4.11 ΡΥΘΜΙΣΗ ΤΟΥ ΧΡΟΝΟΥ ΚΑΘΥΣΤΕΡΗΣΗΣ ΚΑΤΑ ΤΗΝ ΕΞΟΔΟ

4.12 ΡΥΘΜΙΣΗ ΤΟΥ ΧΡΟΝΟΥ ΠΟΥ ΘΑ ΗΧΕΙ Η ΣΕΙΡΗΝΑ

4.13 ΡΥΘΜΙΣΗ ΤΟΥ ΑΡΙΘΜΟΥ ΚΟΥΔΟΥΝΙΣΜΑΤΩΝ ΤΟΥ ΤΗΛΕΦΩΝΟΥ

4.14 ΡΥΘΜΙΣΗ ΠΕΡΙΟΔΟΥ ΕΛΕΓΧΟΥ ΤΩΝ ΑΝΙΧΝΕΥΤΩΝ

4.15 ΡΥΘΜΙΣΗ ΤΟΥ ΗΧΟΥ ΕΙΔΟΠΟΙΗΣΗΣ ΟΠΛΙΣΗΣ ΚΑΙ ΑΦΟΠΛΙΣΗΣ ΤΟΥ ΣΥΣΤΗΜΑΤΟΣ

4.16 ΡΥΘΜΙΣΗ ΤΩΝ ΑΝΑΦΟΡΩΝ ΓΙΑ ΟΠΛΙΣΗ/ΑΦΟΠΛΙΣΗ ΣΤΟ ΚΛΣ

5. ΑΛΛΕΣ ΡΥΘΜΙΣΕΙΣ

5.1 ΚΑΘΟΡΙΣΜΟΣ ΤΥΠΟΥ ΗΧΗΤΙΚΗΣ ΕΙΔΟΠΟΙΗΣΗΣ ΣΕ ΣΥΝΑΓΕΡΜΟ ΑΝΑΓΚΗΣ

5.2 ΚΑΘΟΡΙΣΜΟΣ ΧΡΟΝΟΥ ΕΠΙΘΕΩΡΗΣΗΣ ΤΡΟΦΟΔΟΣΙΑΣ ΑC

5.3 ΕΝΕΡΓΟΠΟΙΗΣΗ ΕΛΕΓΧΟΥ ΜΑΓΝΗΤΙΚΩΝ ΕΠΑΦΩΝ

5.4 ΕΝΕΡΓΟΠΟΙΗΣΗ ΔΙΑΚΟΠΤΩΝ TAMPER ΑΣΥΡΜΑΤΩΝ ΑΙΣΘΗΤΗΡΩΝ

5.5 ΕΝΕΡΓΟΠΟΙΗΣΗ ΕΞΑΝΑΓΚΑΣΜΕΝΟΥ ΟΠΛΙΣΜΟΥ

5.6 ΥΠΕΝΘΥΜΙΣΗ ΔΙΑΚΟΠΗΣ ΤΗΛΕΦΩΝΙΚΗΣ ΓΡΑΜΜΗΣ

5.7 ΟΡΙΣΜΟΣ ΕΠΑΝΑΛΗΨΗΣ ΣΥΝΑΓΕΡΜΟΥ ΖΩΝΩΝ

5.8 ΚΑΘΟΡΙΣΜΟΣ ΧΡΟΝΟΥ ΑΚΡΟΑΣΗΣ

5.9 ΑΠΕΝΕΡΓΟΠΟΙΗΣΗ ΔΙΑΚΟΠΗΣ ΤΡΟΦΟΔΟΣΙΑΣ ΑC

6 ΚΑΤΑΧΩΡΗΣΗ ΔΙΑΧΕΙΡΙΣΗ ΑΣΥΡΜΑΤΩΝ ΑΙΣΘΗΤΗΡΩΝ – ΣΕΙΡΗΝΩΝ

6.1 ΚΑΤΑΧΩΡΗΣΗ ΤΗΛΕΧΕΙΡΙΣΤΗΡΙΩΝ

6.2 ΚΑΤΑΧΩΡΗΣΗ –ΔΙΑΓΡΑΦΗ ΑΙΣΘΗΤΗΡΩΝ

6.3 ΚΑΤΑΧΩΡΗΣΗ ΑΣΥΡΜΑΤΩΝ ΔΙΑΚΟΠΤΩΝ

6.4 ΚΑΤΑΧΩΡΗΣΗ ΑΣΥΡΜΑΤΗΣ ΣΕΙΡΗΝΑΣ

6.5 ΚΑΤΑΧΩΡΗΣΗ ΔΙΑΓΡΑΦΗ ΑΣΥΡΜΑΤΟΥ ΚΟΥΔΟΥΝΙΟΥ

6.6 ΡΥΘΜΙΣΕΙΣ ΙΔΙΟΤΗΤΩΝ ΖΩΝΗΣ

6.7 ΠΡΟΓΡΑΜΜΑΤΙΣΜΟΣ ΙΔΙΟΤΗΤΩΝ ΖΩΝΩΝ ΚΑΙ ΡΥΘΜΙΣΗ ΤΟΥ ΗΧΟΥ ΤΗΣ ΣΕΙΡΗΝΑΣ

6.8 ΠΡΟΓΡΑΜΜΑΤΙΣΜΟΣ ΗΧΟΥ ΣΕΙΡΗΝΑΣ ΑΝΑ ΖΩΝΗ

6.9 ΚΑΘΟΡΙΣΜΟΣ ΤΥΠΟΥ ΕΝΣΥΡΜΑΤΗΣ ΖΩΝΗΣ

6.10 ΚΑΘΟΡΙΣΜΟΣ ΧΡΟΝΟΥ ΑΠΟΚΡΙΣΗΣ ΖΩΝΗΣ

6.11 ΡΥΘΜΙΣΕΙΣ ΣΧΕΤΙΖΟΜΕΝΗΣ ΖΩΝΗΣ

7 ΡΥΘΜΙΣΕΙΣ ΣΥΝΤΗΡΗΣΗΣ ΣΥΣΤΗΜΑΤΟΣ

7. 1 ΕΓΓΡΑΦΗ ΗΧΗΤΙΚΟΥ ΜΗΝΥΜΑΤΟΣ

7.2 ΑΝΑΠΑΡΑΓΩΓΗ ΗΧΟΓΡΑΦΗΜΕΝΟΥ ΜΗΝΥΜΑΤΟΣ

7.3 ΠΡΟΓΡΑΜΜΑΤΙΣΜΟΣ ΠΡΟΓΡΑΜΜΑΤΙΖΟΜΕΝΗΣ ΕΞΟΔΟΥ

7.4 ΔΙΑΓΡΑΦΗ ΑΡΧΕΙΟΥ ΣΥΣΤΗΜΑΤΟΣ

7.5 ΕΠΑΝΑΦΟΡΑ ΕΡΓΟΣΤΑΣΙΑΚΩΝ ΡΥΘΜΙΣΕΩΝ

www.e-anagnostou.gr

1. ΣΗΜΑΝΤΙΚΕΣ ΟΔΗΓΙΕΣ ΠΡΟΦΥΛΑΞΗΣ ΚΑΙ ΠΡΟΕΙΔΟΠΟΙΗΣΕΙΣ

ΒΑΣΙΚΕΣ ΟΔΗΓΙΕΣ ΑΣΦΑΛΕΙΑΣ

- ☒ Η εγγύηση παύει να ισχύει αν η συσκευή χρησιμοποιηθεί με τρόπο ή σκοπό διαφορετικό από αυτόν που αναφέρεται στις οδηγίες χρήσης.
- ☒ Ο κατασκευαστής και ο εισαγωγέας του προϊόντος καμία ευθύνη δεν φέρουν για άμεσες ή έμμεσες επαγόμενες ζημιές που προέρχονται από λανθασμένη χρήση ή χρήση ανακόλουθη με όσα αναφέρονται στις οδηγίες χρήσης και προφύλαξης. Σε κάθε μια από τις παραπάνω περιπτώσεις η εγγύηση της συσκευής παύει να ισχύει.
- ☒ Απαγορεύεται οποιαδήποτε μετατροπή σε οποιοδήποτε εξάρτημα ή τμήμα της συσκευής. Οποιαδήποτε μετατροπή μπορεί να προκαλέσει σημαντικούς κινδύνους ενώ αναιρεί και την ισχύ του σήματος CE που φέρουν οι συσκευές.
- ☒ Οποιαδήποτε επισκευή του προϊόντος πρέπει να γίνεται μόνο από ειδικευμένους τεχνικούς.
- ☒ Το σετ συσκευών του συναγερμού ΔΕΝ είναι παιχνίδι και πρέπει να κρατιέται μακριά από παιδιά. Περιέχει μικρά εξαρτήματα και μπαταρίες που μπορεί να θέσουν σε κίνδυνο την υγεία του παιδιού αν τα καταπιεί ή τα βάλει στο στόμα του.
- ☒ Τόσο η κεντρική μονάδα του συναγερμού όσο και τα παρελκόμενα (αισθητήρες, τηλεχειριστήρια, μαγνητικές επαφές κλπ) προορίζονται μόνο για χρήση σε εσωτερικούς χώρους και δεν πρέπει να εκτίθενται σε συνθήκες υγρασίας ή σε εξωτερικούς χώρους.
- ☒ Ποτέ μην χρησιμοποιείτε τις συσκευές σε περιβάλλον όπου υπάρχει υψηλή συγκέντρωση σκόνης, υπάρχουν εύφλεκτα υλικά ή αέρια, ή χημικά διαλυτικά κλπ. Υπάρχει σοβαρός κίνδυνος έκρηξης ή πυρκαγιάς.
- ☒ Μην αφήνετε τα υλικά της συσκευασίας σε σημείο που μπορεί να έχουν πρόσβαση παιδιά, τα υλικά συσκευασίας μπορεί να αποδειχθούν επικίνδυνα για αυτά.
- ☒ Πάντα να χειρίζεστε τις συσκευές με προσοχή, μπορεί να καταστραφούν από κρούση ή τυχαία πτώση τους, ακόμα και από χαμηλό ύψος.

ΠΡΟΣΟΧΗ ΣΕ ΚΑΜΙΑ ΠΕΡΙΠΤΩΣΗ Ο ΚΩΔΙΚΟΣ ΧΡΗΣΤΗ ΚΑΙ Ο ΚΩΔΙΚΟΣ ΕΓΚΑΤΑΣΤΑΤΗ ΔΕΝ ΠΡΕΠΕΙ ΝΑ ΕΙΝΑΙ ΙΔΙΟΙ.

ΠΡΟΣΟΧΗ Ο ΚΩΔΙΚΟΣ ΚΑΘΩΣ ΚΑΙ Ο ΚΩΔΙΚΟΣ ΧΡΗΣΤΗΣ ΕΓΚΑΤΑΣΤΑΤΗ ΕΙΝΑΙ ΑΠΑΡΑΙΤΗΤΟ ΝΑ ΦΥΛΑΣΣΟΝΤΑΙ ΣΕ ΕΝΑ ΑΣΦΑΛΕΣ ΜΕΡΟΣ.

www.e-anagnostou.gr

2. ΑΡΧΙΚΗ ΕΓΚΑΤΑΣΤΑΣΗ

Αφαιρέστε την βάση του συναγερμού. Πιέζοντας την προς τα κάτω «ξεκουμπώνετε» από την κεντρική μονάδα.

Σημαδέψτε στον τοίχο τα σημεία που θα ανοίξετε τις τρύπες.

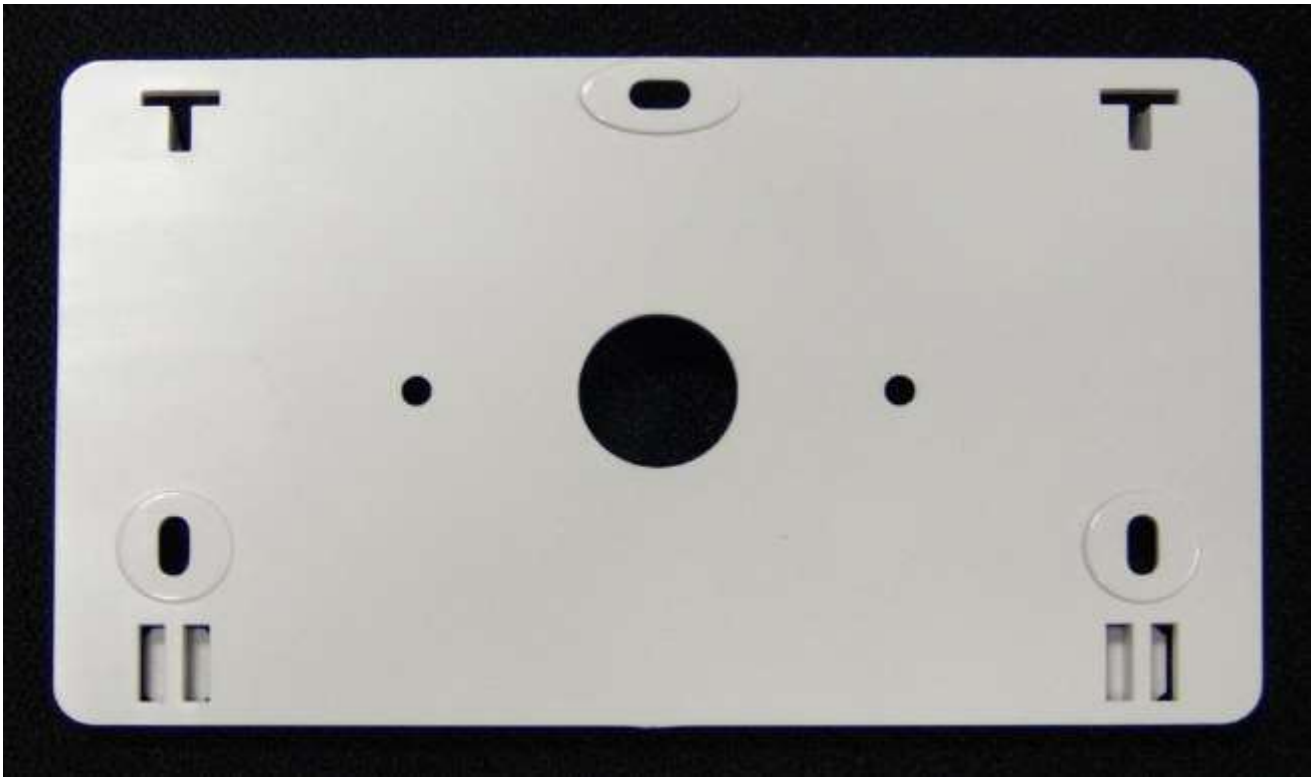

Στερεώστε την βάση στον τοίχο και στην συνέχεια κουμπώστε σε αυτή την κεντρική μονάδα, δώστε προσοχή ώστε το καλώδιο του τροφοδοτικού, της τηλεφωνικής γραμμής και της κεραίας να περάσει από τις αντίστοιχες εγκοπές.

Σε καμία περίπτωση η κεντρική μονάδα δεν πρέπει να στερεώνεται σε μεταλλική επιφάνεια ή κοντά σε συσκευές που εκπέμπουν ηλεκτρομαγνητική ακτινοβολία (Βάσεις DECT, φούρνοι μικροκυμάτων κλπ).

Σημεία προσοχής κατά την εγκατάσταση

Ξεκουμπώστε με προσοχή τις κλέμες σύνδεσης κάντε τις απαιτούμενες συνδέσεις και «κουμπώστε» τις εκ νέου στην υποδοχή τους χωρίς να ασκείται υπερβολική πίεση.



Προσέξτε κατά την τοποθέτηση των ακροδεκτών της τηλεφωνικής γραμμής και της τροφοδοσίας να μην καταστρέψετε κάποια στοιχεία του κυκλώματος



Πιέστε ελαφρά τον ακροδέκτη της κεραίας GSM ώστε να κουμπώσει στην υποδοχή του. Σε περίπτωση που χρειαστεί να αποσυνδέσετε ιδιαίτερη προσοχή χρειάζεται ώστε να μην καταστραφεί ο ακροδέκτης.



Η κάρτα SIM τοποθετείται όπως βλέπεται στην ακόλουθη φωτογραφία.



www.e-anagnostou.gr

2.1 ΒΑΣΙΚΗ ΣΥΝΔΕΣΜΟΛΟΓΙΑ

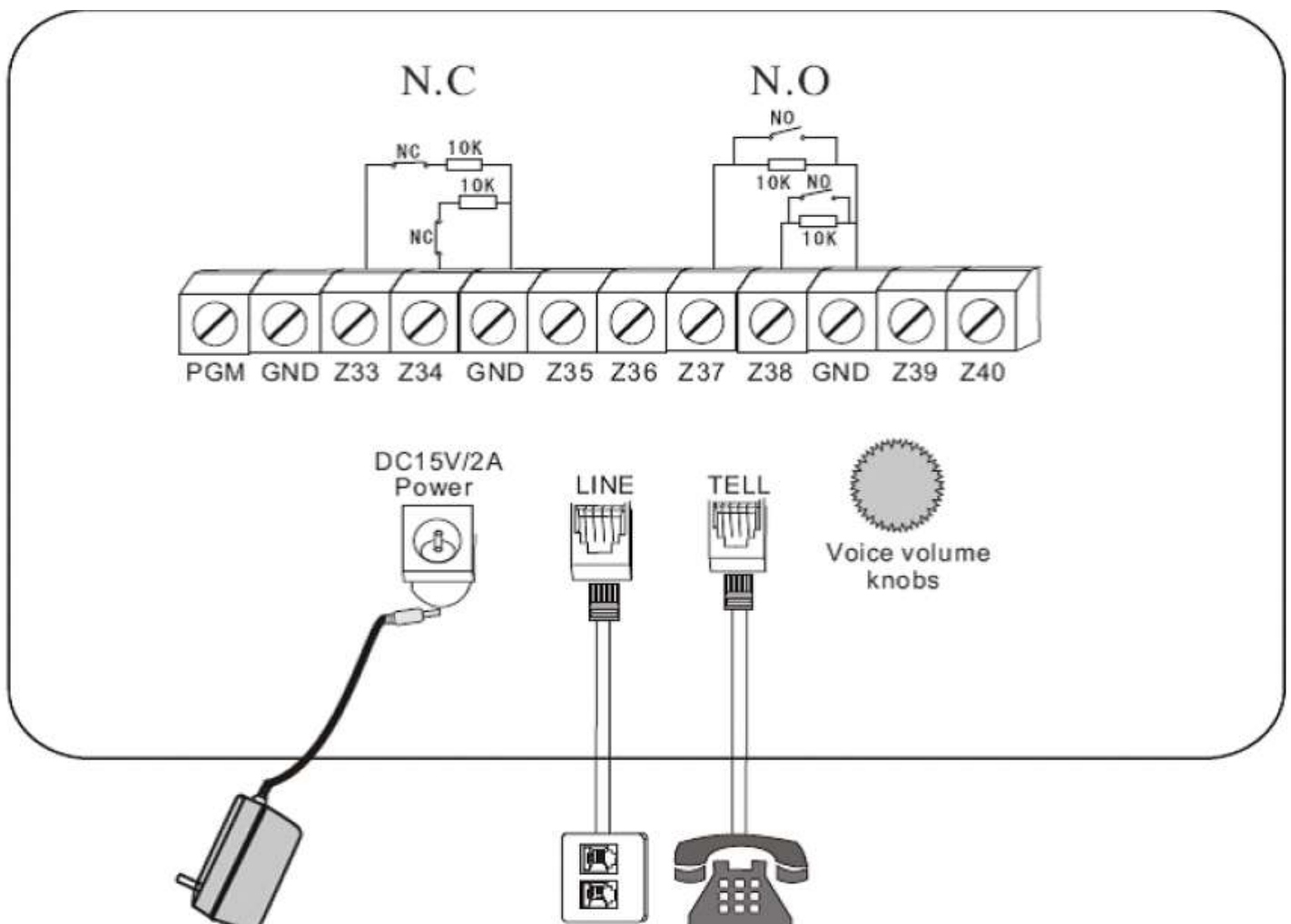

Σημείωση: Κατά τη διάρκεια των συνδέσεων δώστε ιδιαίτερη προσοχή στην σωστή τοποθέτηση των βυσμάτων και ακροδεκτών. Φθορές και βλάβες που προέρχονται από λανθασμένη συνδεσμολογία δεν καλύπτονται από την εγγύηση της συσκευής.

2.2 ΕΝΣΥΡΜΑΤΕΣ ΖΩΝΕΣ

❑ Οι ενσύρματες ζώνες είναι απενεργοποιημένες από τις εργοστασιακές ρυθμίσεις. Αν θέλετε να συνδέσετε ενσύρματους αισθητήρες (μαγνητικές επαφές ή radar) πρέπει να τις ενεργοποιήσετε από το μενού της συσκευής. Αν οι ενσύρματες ζώνες είναι ενεργοποιημένες και την στιγμή του σπλισμού κάποια από αυτές είναι ανοικτή θα ακούγεται το μήνυμα: “zone fault” στην οθόνη θα εμφανιστεί ο αριθμός της ζώνης που έχει πρόβλημα και δεν θα μπορείτε να σπλίσετε τον συναγερμό.

❑ Προσοχή αν στην συσκευή θέλετε να προσθέσετε ενσύρματους αισθητήρες PIR (ραντάρ) καλό είναι να εξασφαλίσετε την τροφοδοσία τους από ανεξάρτητο τροφοδοτικό με μπαταρία εφεδρείας.

❑ Προσοχή η έξοδος AUX μπορεί να παρέχει τάση σε κάποια εξωτερική συσκευή. Με κανονική τροφοδοσία η τάση είναι 15V ενώ όταν έχει διακοπή ρεύματος (χρησιμοποιείται η μπαταρία εφεδρείας η τάση είναι χαμηλότερη). Σε κάθε περίπτωση η μέγιστη παροχή ρεύματος είναι 100mA.

2.3 ΑΣΥΡΜΑΤΕΣ ΖΩΝΕΣ - ΑΝΙΧΝΕΥΤΕΣ

❑ Τοποθετήστε τους ασύρματους αισθητήρες μέσα στην εμβέλεια της κεντρικής μονάδας. Συνήθως μπορεί να καλυφθεί χωρίς πρόβλημα μια συνηθισμένη οικία. Ποτέ μην τοποθετείτε τους ασύρματους αισθητήρες πάνω σε μεταλλικές επιφάνειες. Για να έχετε την μέγιστη δυνατή εμβέλεια προτείνεται η κεντρική μονάδα να εγκαθίσταται σε κάποιο κεντρικό σημείο του σπιτιού ώστε οι αισθητήρες να ισαπέχουν κατά το δυνατόν από την κεντρική μονάδα.

2.4 ΕΡΓΟΣΤΑΣΙΑΚΕΣ ΡΥΘΜΙΣΕΙΣ

Η κεντρική μονάδα είναι προγραμματισμένη με τις ακόλουθες (εργοστασιακές ρυθμίσεις).

Προσοχή ακόμα και αν δεν θέλετε να αλλάξετε τις παραμέτρους λειτουργίας του συναγερμού προτείνεται να αλλάξετε τους κωδικούς προγραμματισμού και πρόσβασης.

☒ Κωδικός εγκαταστάτη (administrator password) : 012345

☒ Κωδικός χρήστη (user password) : Μπορεί να αποθηκευτούν έως 16 συνολικά κωδικοί χρηστών εργοστασιακά είναι αποθηκευμένος στη θέση 1 ο κωδικός 1234

☒ Καθυστέρηση ενεργοποίησης και απενεργοποίησης συναγερμού: 10 δευτερόλεπτα

☒ Χρόνος επιτήρησης: 10 δευτερόλεπτα

☒ Αριθμός κλήσεων σε περίπτωση συναγερμού: 5 φορές

☒ Αριθμός κουδουνισμάτων μέχρι να απαντήσει η κεντρική μονάδα αυτόματα: 7

☒ Έλεγχος για πρόβλημα στην τηλεφωνική γραμμή : Ενεργός

☒ Αναφορά για ενεργοποίηση / απενεργοποίηση του συστήματος σε κέντρο λήψης σημάτων : Ανενεργό

☒ Χρονοπρογραμματισμός στην ενεργοποίηση και απενεργοποίηση :Ανενεργός

☒ Χρόνος αυτόματης ενεργοποίησης / απενεργοποίησης : Μηδέν

Τύποι συναγερμού: συναγερμός διάρρηξης τύπου “AWAY”, συναγερμός περιμετρικής παραβίασης τύπου “HOME”, συναγερμός φωτιάς, συναγερμός διαρροής αερίου και άλλοι τύποι οριζόμενοι από το χρήστη.

Απενεργοποίηση συναγερμού: Πιέστε # για περισσότερο από 3 δευτερόλεπτα+ κωδικό χρήστη (1234) + #

Για να μπείτε στις ρυθμίσεις συστήματος: Πιέστε * για περισσότερο από 3 δευτερόλεπτα + Κωδικό εγκαταστάτη (012345)+ #.

Για να μπείτε στις ρυθμίσεις χρήστη: Πιέστε * για περισσότερο από 3 δευτερόλεπτα + Κωδικό χρήστη Νο1 (1234) + #.

Για να μηδενίσετε τους κωδικούς απενεργοποιήστε την συσκευή ενεργοποιήστε την εκ νέου μετά από 2 λεπτά. Μέσα στο επόμενο 1 λεπτό πληκτρολογήστε 000000 για να μπείτε στο μενού ρυθμίσεων συστήματος.

www.e-anagnostou.gr

3 ΒΑΣΙΚΕΣ ΠΛΗΡΟΦΟΡΙΕΣ ΓΙΑ ΤΟ ΣΥΣΤΗΜΑ

3. 1 Πληκτρολόγιο και βασικές λειτουργίες

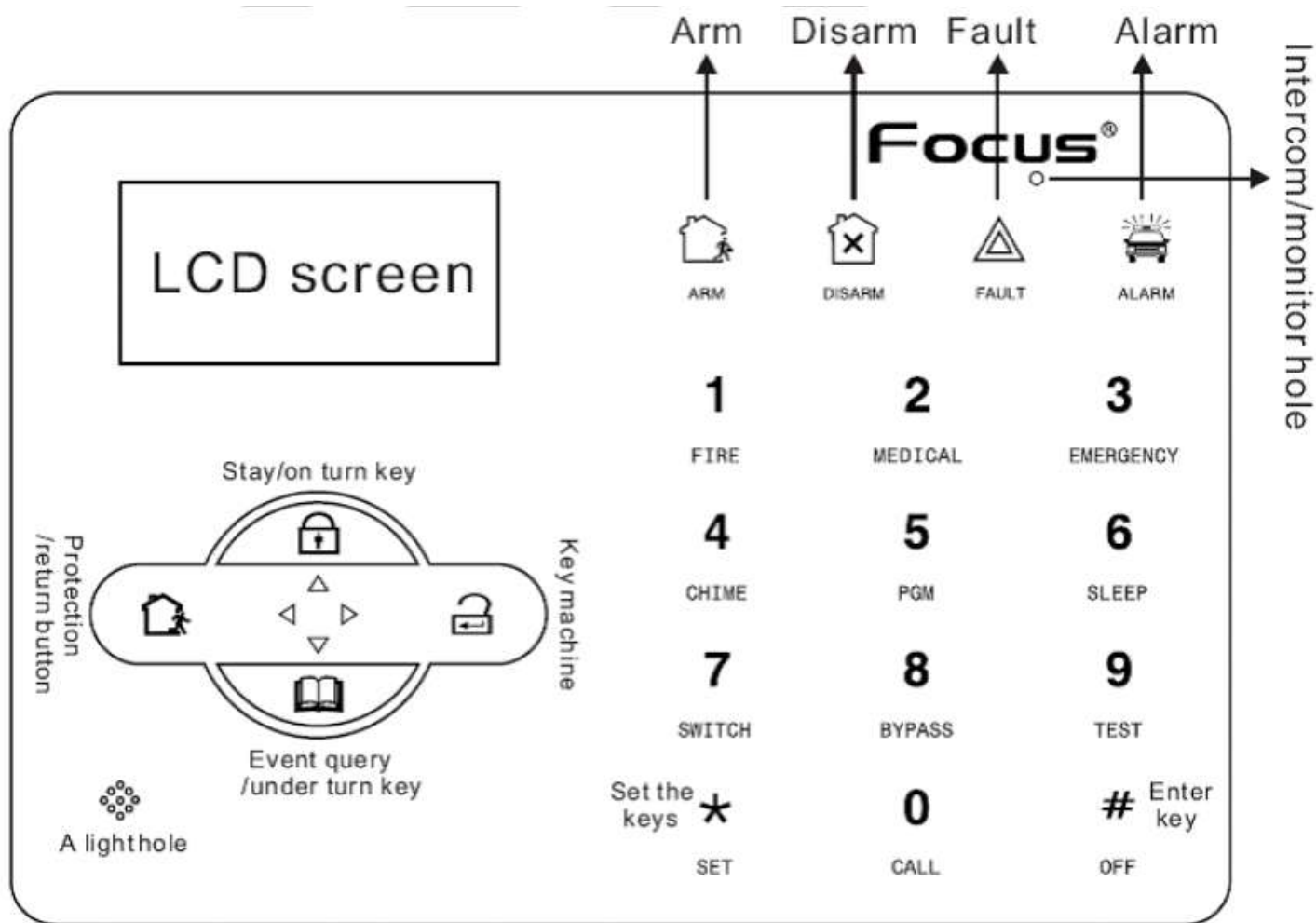

Arm led: Ανάβει σταθερά όταν ο συναγερμός είναι σπλισμένος, αναβοσβήνει όταν είναι σπλισμένος σε κατάσταση STAY.

Disarm led: Ανάβει όταν ο συναγερμός είναι αφοπλισμένος

Trouble led: Ανάβει όταν υπάρχει πρόβλημα σε κάποια ζώνη ή υπάρχει διακοπή ρεύματος

Alarm led: Αναβοσβήνει όταν ηχεί συναγερμός.

Πιέστε παρατεταμένα (για 3 δευτερόλεπτα) το κουμπί 1 για να σημάνει συναγερμός πυρκαγιάς.

Πιέστε παρατεταμένα (για 3 δευτερόλεπτα) το κουμπί 2 για να σημάνει συναγερμός ιατρικής βοήθειας.

Πιέστε παρατεταμένα (για 3 δευτερόλεπτα) το κουμπί 3 για να σημάνει συναγερμός SOS (επείγουσας ανάγκης)

Πιέστε παρατεταμένα (για 3 δευτερόλεπτα) το κουμπί 4 για να ενεργοποιήσετε απενεργοποιήσετε τη λειτουργία ειδοποίησης ανοίγματος (doorbell) για τις ζώνες καθυστέρησης.

Πιέστε παρατεταμένα (για 3 δευτερόλεπτα) το κουμπί 5 και εισάγετε τον κωδικό χρήστη για να ενεργοποιήσετε ή απενεργοποιήσετε την έξοδο PGM.

Πιέστε παρατεταμένα (για 3 δευτερόλεπτα) το κουμπί 6 για να βάλετε την συσκευή σε κατάσταση sleep και αντίστροφα.

Πιέστε παρατεταμένα (για 3 δευτερόλεπτα) το κουμπί 7 για να ενεργοποιήσετε απενεργοποιήσετε ένα συμβατό ηλεκτρικό διακόπτη.

Πιέστε παρατεταμένα (για 3 δευτερόλεπτα) το κουμπί 8 για να παρακάμψετε ή να επαναφέρετε σε κανονική λειτουργία μια ζώνη.

Πιέστε παρατεταμένα (για 3 δευτερόλεπτα) το κουμπί 9 για να βάλετε την συσκευή σε κατάσταση έλεγχου αισθητήρων και λειτουργίας σειρήνας.

Πιέστε παρατεταμένα (για 3 δευτερόλεπτα) το κουμπί 10 για να κάνετε μια κλήση μέσω της μονάδας GSM της συσκευής (η μέγιστη διάρκεια κλήσης είναι 240 λεπτά).

Σε κατάσταση sleep όλες οι ενδείξεις (ηχητικές και οπτικές) παύουν. Η κατάσταση επανέρχεται σε κανονική λειτουργία αν συμβεί συναγερομό ή εισέρθετε σε κατάσταση προγραμματισμού.

Αν παρακάμψετε κάποιες ζώνες αυτές θα επανέλθουν σε κανονική λειτουργία όταν αφοπλίσετε τον συναγερομό.

Επεξήγηση εικονιδίων που εμφανίζονται στην οθόνη:

ΕΙΚΟΝΙΔΙΟ	ΕΠΕΞΗΓΗΣΗ	ΕΙΚΟΝΙΔΙΟ	ΕΠΕΞΗΓΗΣΗ
	Φωνητικές οδηγίες		Η μονάδα GSM έχει ενεργοποιηθεί
 	Πρόβλημα τηλεφωνικής γραμμής Συναγερομό	 	Αφόπλιση Όπλιση HOME
 	Συναγερομό σε ειδικές περιπτώσεις Ξεφόρτιστη μπαταρία ανιχνευτή	 	Όπλιση AWAY Κατάσταση συναγερομού
	Αποστέλλονται πληροφορίες στο Κέντρο Λήψης Σημάτων μέσω GPRS		Αποστέλλονται πληροφορίες στο Κέντρο Λήψης Σημάτων μέσω GPRS
			Ένδειξη στάθμης GSM



Αναβοσβήνει όταν κοπεί η τηλεφωνική γραμμή ανάβει σταθερά όταν η τηλεφωνική γραμμή λειτουργεί κανονικά.



Αναβοσβήνει όταν το GSM δεν λειτουργεί. Ανάβει σταθερά όταν η λειτουργία είναι κανονική.



Αναβοσβήνει όταν το GPRS δεν επικοινωνεί με το κέντρο λήψης σημάτων. Ανάβει σταθερά όταν η μετάδοση πληροφοριών είναι κανονική.



Αναβοσβήνει όταν η συσκευή είναι σε κατάσταση sleep ανάβει σταθερά όταν η συσκευή είναι σε κανονική λειτουργία.

Παραδείγματα ένδειξης προβλημάτων

A-05

Συναγερμός στην Ζώνη 5

F-05E

Πρόβλημα στην ζώνη 5

P-05

Παράκαμψη της Ζώνης 5

F-05L

Δεν υπάρχει επικοινωνία με τον αισθητήρα 5

F-05 

Ξεφόρτιστη μπαταρία στων αισθητήρα 5

Οι ενδείξεις συναγερμού παραμένουν μέχρι να αφοπλίσετε για δεύτερη φορά τον συναγερμό.

3.2 ΟΠΛΙΣΗ ΑΦΟΠΛΙΣΗ ΟΛΟΥ ΤΟΥ ΣΥΣΤΗΜΑΤΟΣ: Πατάμε το κουμπί με το κλειστό λουκέτο στο τηλεχειριστήριο ή [AWAY] στο πληκτρολόγιο. Τότε θα αρχίσει την αντίστροφη μέτρηση (ανάλογα με τον προκαθορισμένο χρόνο αναμονής) για την όπλιση του συστήματος, ενώ ταυτόχρονα θα ακούγονται διαδοχικά μπιπ. Όταν περάσει ο προκαθορισμένος χρόνος αναμονής το σύστημα θα οπλίσει και στην οθόνη θα εμφανιστεί το αντίστοιχο εικονίδιο.

www.e-anagnostou.gr

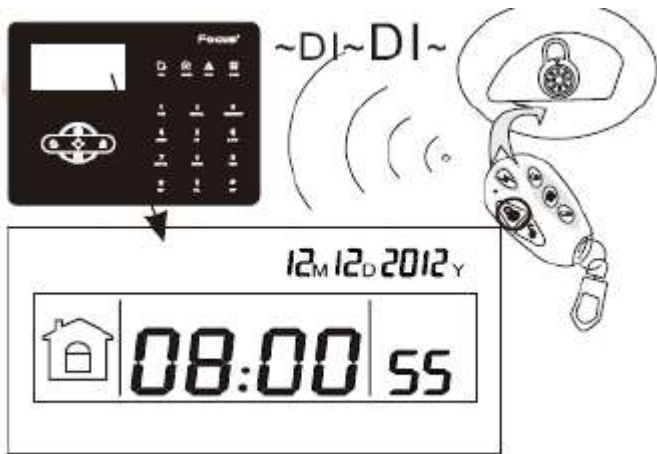

3.3 ΟΠΛΙΣΗ ΜΟΝΟ ΤΩΝ ΠΕΡΙΜΕΤΡΙΚΩΝ ΖΩΝΩΝ: Πατάμε το κουμπί με το σπιτάκι στο τηλεχειριστήριο ή [HOME] στο πληκτρολόγιο. Το σύστημα θα οπλίσει αμέσως και στην οθόνη θα εμφανιστεί το αντίστοιχο εικονίδιο.

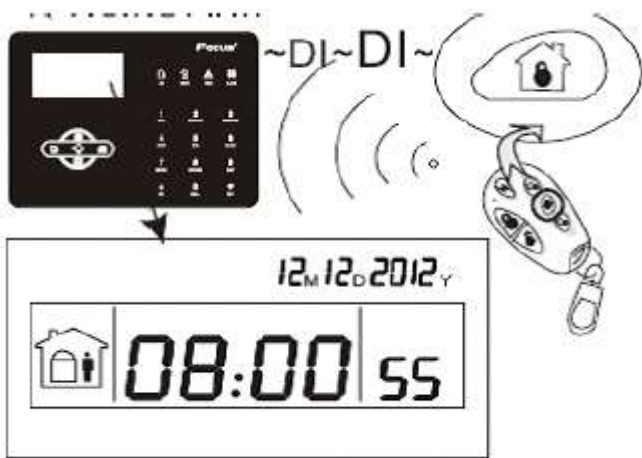

3.4 ΣΥΝΑΓΕΡΜΟΣ ΠΑΝΙΚΟΥ: Πατάμε ο κουμπί με τον κεραυνό στο τηλεχειριστήριο ή [BYPASS] στο πληκτρολόγιο για τρία δευτερόλεπτα. Στην οθόνη θα εμφανιστεί το αντίστοιχο εικονίδιο και μετά από 10 δευτερόλεπτα το σύστημα θα αρχίσει να τηλεφωνεί διαδοχικά στους αριθμούς τηλεφώνου που έχουν καταχωρηθεί. Σε περίπτωση που έχετε ενεργοποιήσει τη σειρά, αυτή θα ηχήσει.

Σημείωση: Ο αφοπλισμός του συστήματος για να παύσει ο συναγερμός πανικού γίνεται κανονικά.

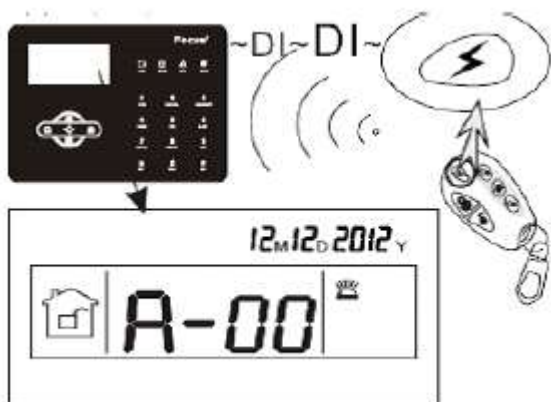

3.5 ΑΦΟΠΛΙΣΗ ΤΟΥ ΣΥΣΤΗΜΑΤΟΣ: Πατάμε το κουμπί με το ανοικτό λουκέτο στο τηλεχειριστήριο ή πληκτρολογούμε τον κωδικό χρήστη και μετά [DISARM] στο πληκτρολόγιο. Τότε ακούγονται δύο μπιπ, το σύστημα θα αφοπλιστεί και στην οθόνη θα εμφανιστεί το αντίστοιχο εικονίδιο.

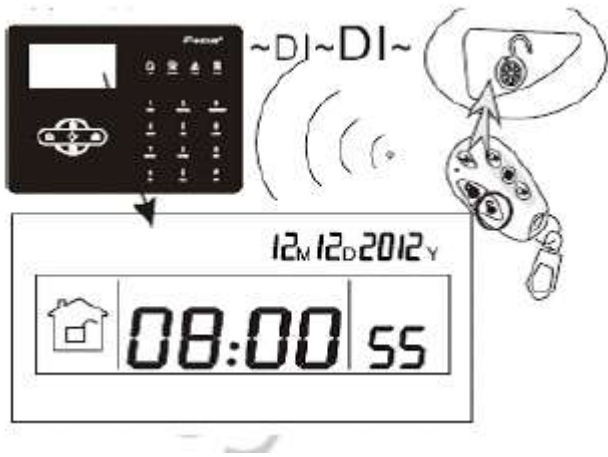

3.6 Λειτουργίες κατά την διάρκεια λήψης σήματος συναγερμού

Αν σημάνει συναγερμό ο ST111B θα καλέσει τα προκαθορισμένα νούμερα PSTN, όταν ο καλούμενος σηκώσει το τηλέφωνο θα ακούσει το προηχογραφημένο μήνυμα και στην συνέχεια μπορεί να πατήσει το κουμπί 1 για να ακυρώσει τον συναγερμό ή το κουμπί 4 για να αφοπλίσει τον συναγερμό. Όταν κλείσει το τηλέφωνο ο συναγερμός θα σταματήσει την κλήση των επόμενων αριθμών.

Αναλυτικά όταν ο συναγερμός σας καλέσει σε περίπτωση συναγερμού υπάρχουν οι παρακάτω δυνατότητες

Πιέστε 1 για να ακυρώσετε τον συναγερμό

Πιέστε 2 για να ελέγξετε την λίστα συμβάντων

Πιέστε 3 για να οπλίσετε το σύστημα

Πιέστε 4 για να αφοπλίσετε το σύστημα

Πιέστε 5 για να οπλίσετε σε κατάσταση STAY

Πιέστε 6 για να ενεργοποιήσετε την σειρήνα

Πιέστε 7 για λειτουργία ακρόασης

Πιέστε 8 για να ενεργοποιήσετε την έξοδο PGM

Πιέστε 0 για αποσύνδεση.

3.7 ΜΠΛΟΚ ΔΙΑΓΡΑΜΜΑ ΛΕΙΤΟΥΡΓΙΑΣ ΤΗΣ ΚΕΝΤΡΙΚΗΣ ΜΟΝΑΔΑΣ

Σημείωση1: Οι περιμετρικές ζώνες και οι ζώνες χρονοκαθυστέρησης ενεργοποιούνται και απενεργοποιούνται με όπλιση και αφόπλιση του συναγερμού αντίστοιχα, είτε στην κατάσταση 'AWAY', είτε στην κατάσταση 'HOME'.

Οι εσωτερικές ζώνες δεν ενεργοποιούνται με όπλιση του συναγερμού στην κατάσταση 'HOME'. Οι άλλες ζώνες (π.χ. φωτιάς, διαρροής αερίου κ.λ.π.) είναι ενεργές ανεξάρτητα αν το σύστημα είναι οπλισμένο ή όχι.

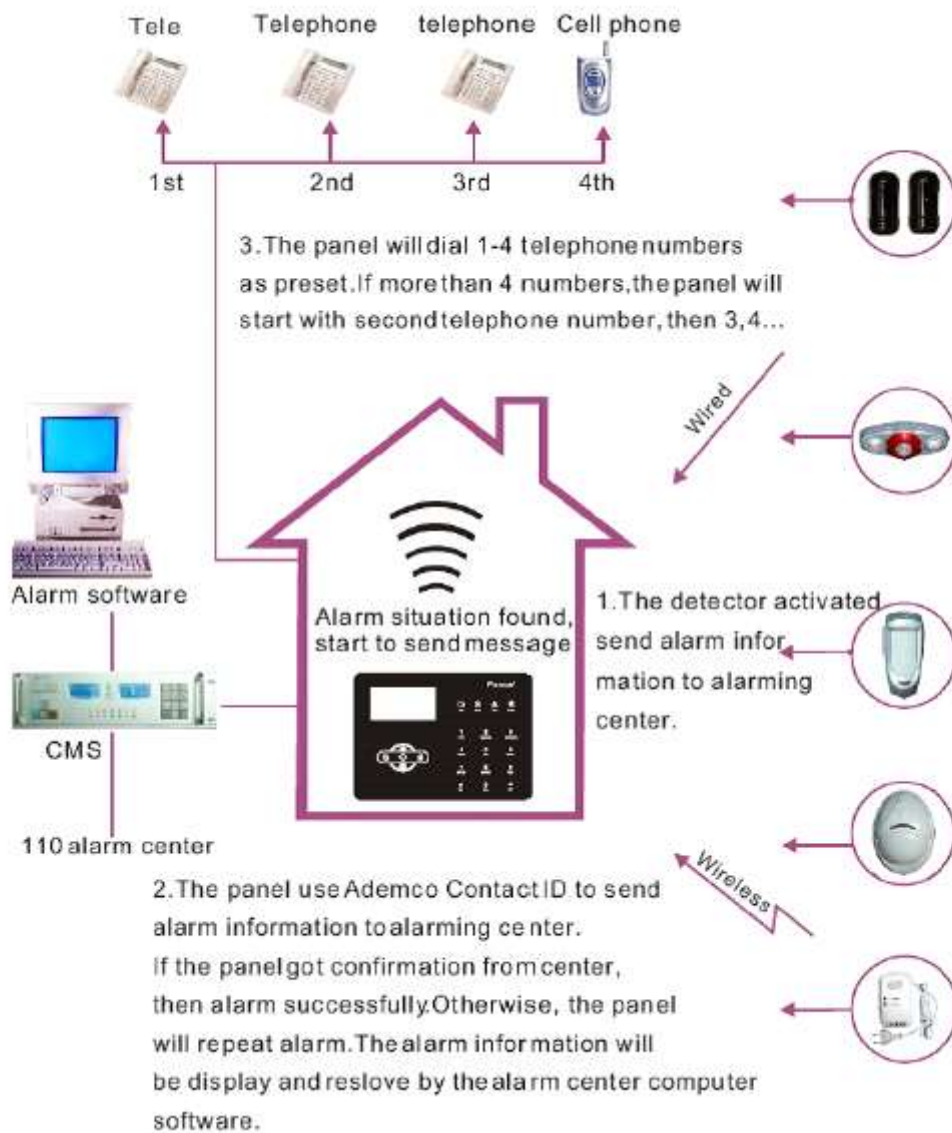

Όταν ο συναγερμός ενεργοποιηθεί από σήμα κάποιου ανιχνευτή τότε θα ηχήσει η σειρήνα και η κεντρική μονάδα θα αρχίσει να καλεί διαδοχικά τους καταχωρημένους τηλεφωνικούς αριθμούς.

3.8 ΕΛΕΓΧΟΣ ΜΕΣΩ ΜΥΝΗΜΑΤΩΝ SMS

Ο συναγερμός μπορεί να ελέγχετε μέσω μηνυμάτων SMS (Προσοχή η γλώσσα γραφής του κινητού πρέπει να είναι Αγγλικά). Στα παραδείγματα χρησιμοποιείται ο κωδικός χρήστη 1234.

Όπλιση : 1234 system arm

Αφόπλιση : 1234 system disarm

Όπλιση STAY:1234 system home

Ακύρωση συναγερμού: 1234 system cancel

Έλεγχος κατάστασης του συστήματος: 1234 system status

Ενεργοποίηση εξόδου PGM:1234 pgm open

Απενεργοποίηση εξόδου PGM: 1234 pgm close

Ενεργοποίηση συσκευών διακόπτη:1234 switch open X(όπου X=1-8 ο αριθμός της συσκευής)

Απενεργοποίηση συσκευών διακόπτη:1234 switch close X(όπου X=1-8 ο αριθμός της συσκευής)

Αν ο κωδικός χρήστη που χρησιμοποιείται είναι λανθασμένος η συσκευή δεν θα απαντήσει με μήνυμα επιβεβαίωσης.

Αν ο κωδικός είναι σωστός αλλά η εντολή λανθασμένη η συσκευή θα στείλει το μήνυμα operation failure αν κωδικός και εντολή είναι σωστά θα σας στείλει το μήνυμα “είδος εντολής” + successfully π.χ arm successfully όταν λάβει σωστά εντολή οπλισμού.

3.9 ΑΦΟΠΛΙΣΗ ΜΕΣΩ ΤΗΛΕΦΩΝΟΥ

Μπορούμε να αφοπλίσουμε το σύστημα και τηλεφωνικά. Αν πάρουμε τηλέφωνο που είναι συνδεδεμένος ο συναγερμός μπορούμε να πληκτρολογήσουμε τον κωδικό του χρήστη (από το εργοστάσιο είναι 1234) και μετά να πατήσουμε [2]. Αν ο συναγερμός μπει σε λειτουργία και μας καλέσει στο τηλέφωνο, μπορούμε να τον απενεργοποιήσουμε πατώντας στη συσκευή του τηλεφώνου μας τον κωδικό χρήστη (από εργοστάσιο είναι 1234) και μετά [4]

Προσοχή: Είναι άλλος κωδικός αφοπλισμού όταν μας καλεί το σύστημα και άλλος όταν εμείς το καλούμε.

3.10 ΕΛΕΓΧΟΣ ΤΟΥ ΣΥΣΤΗΜΑΤΟΣ ΜΕΣΩ ΤΗΛΕΦΩΝΟΥ

Ο χρήστης μπορεί να ελέγξει το σύστημα με τηλεφωνική κλήση. Μετά τον προκαθορισμένο αριθμό κουδουνισμάτων (από το εργοστάσιο είναι 7), ο συναγερμός θα “απαντήσει” την κλήση και θα ακουστεί η προτροπή (στα Αγγλικά) για εισαγωγή του κωδικού χρήσεως. Αν ο χρήστης πληκτρολογήσει τον κωδικό του, τότε το σύστημα θα προτρέψει φωνητικά (στα Αγγλικά) να κάνει ένα από τα ακόλουθα:

Πατήστε το 1 για να οπλίσετε το σύστημα (αυτό συμβαίνει μετά από κάποια δευτερόλεπτα).

Πατήστε το 2 για να αφοπλίσετε το σύστημα (αυτό συμβαίνει μετά από κάποια δευτερόλεπτα).

Πατήστε το 3 για να μάθετε την κατάσταση του συστήματος.

Πατήστε το 4 για να ακούσετε το χώρο που βρίσκεται το σύστημα (πρέπει να υπάρχει συνδεδεμένο το κατάλληλο μικρόφωνο).

Πατήστε το 0 για να σταματήσει την επικοινωνία, αφήνοντας το σύστημα στην κατάσταση που βρίσκεται.

www.e-anagnostou.gr

4. ΠΡΟΓΡΑΜΜΑΤΙΣΜΟΣ ΜΟΝΑΔΑΣ ST-III B & ΠΕΡΙΦΕΡΕΙΑΚΩΝ

Προσοχή -ακόμα και αν δεν αναφέρεται- σε όλα τα παραδείγματα χρησιμοποιείται ο **εργοστασιακός κωδικός εγκαταστάτη (012345)** και ο **εργοστασιακός κωδικός χρήστη (1234)** . Προτείνεται όταν ο εγκαταστάτης θέσει το συναγερμό σε λειτουργία να **αλλάξει τον αντίστοιχο κωδικό και να έχει τον νέο κωδικό σε ασφαλές σημείο.**

4.1 ΡΥΘΜΙΣΕΙΣ ΕΠΙΚΟΙΝΩΝΙΑΣ GSM, PSTN ΚΑΙ ΚΕΝΤΡΟΥ ΛΗΨΗΣ ΣΗΜΑΤΩΝ ΚΑΙ ΚΩΔΙΚΩΝ

Για να μπείτε στο μενού ρυθμίσεων χρήστη πιάστε για 3 δευτερόλεπτα το * στην συνέχεια πληκτρολογήστε τον κωδικό χρήστη και # οι επιλογές που έχετε εμφανίζονται παρακάτω

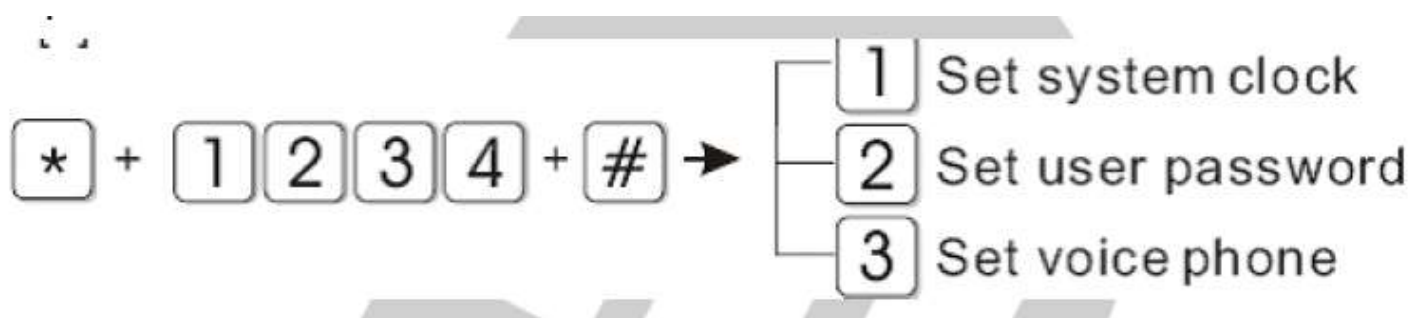

1 Ρύθμιση ώρας συστήματος

2 Προγραμματισμός κωδικών χρηστών

3 Ρυθμίσεις επικοινωνίας τηλεφώνου

4.2 ΡΥΘΜΙΣΗ ΩΡΑΣ

Για να μπείτε στο μενού ρυθμίσεων χρήστη πιέστε για 3 δευτερόλεπτα το * στην συνέχεια πληκτρολογήστε τον κωδικό χρήστη και # στην συνέχεια πληκτρολογήστε 1 και # στην συνέχεια πληκτρολογήστε την ώρα με την ακόλουθη μορφή (κάθε στοιχείο με δύο ψηφία) ΕΤΟΣ+ΜΗΝΑΣ+ΗΜΕΡΑ+ΩΡΑ+ΛΕΠΤΑ+ΔΕΥΤΕΡΟΛΕΠΤΑ

Αν για παράδειγμα θέλετε να προγραμματίσετε την ώρα 22:59:36 και ημερομηνία 22/12/12 θα πρέπει να πληκτρολογήσετε

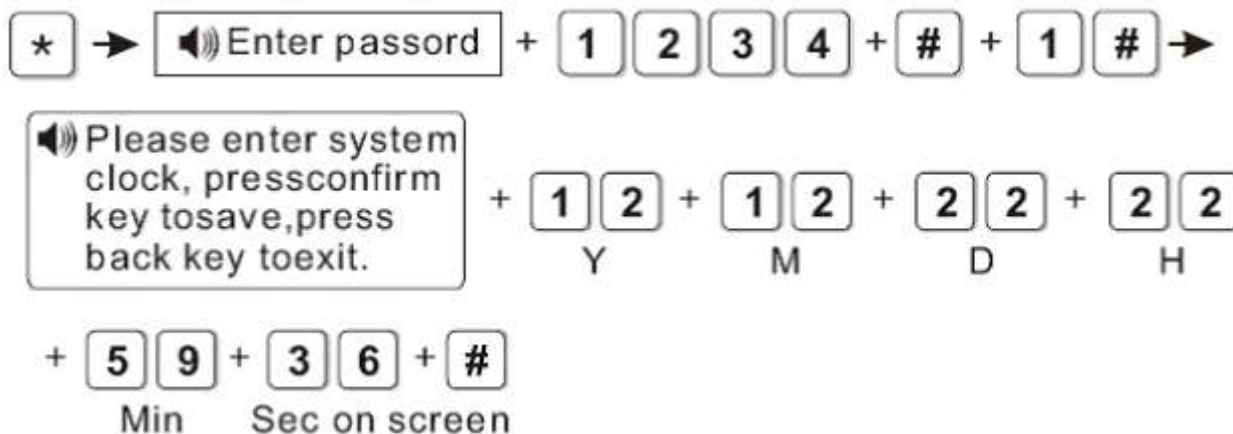

4.3 ΠΡΟΓΡΑΜΜΑΤΙΣΜΟΣ ΚΩΔΙΚΟΥ ΧΡΗΣΤΩΝ

Ο ST-III B μπορεί να δεχθεί έως και 16 κωδικούς χρηστών θέσεις 01 έως 16.

Προσοχή: για αυτόν τον προγραμματισμό να μπορεί να χρησιμοποιηθεί μόνο ο κωδικός χρήστη που είναι αποθηκευμένος στην θέση 01 (εργοστασιακή ρύθμιση 1234)

Για να μπείτε στο μενού ρυθμίσεων χρήστη πιέστε για 3 δευτερόλεπτα το * στην συνέχεια πληκτρολογήστε τον κωδικό χρήστη και # στην συνέχεια πληκτρολογήστε 2 και # στην συνέχεια πληκτρολογήστε τον αριθμό του χρήστη (01 έως 16) # κωδικό χρήστη + #.

Αν για παράδειγμα θέλετε να βάλετε στην θέση του χρήστη 16 τον κωδικό 5678 πληκτρολογήστε

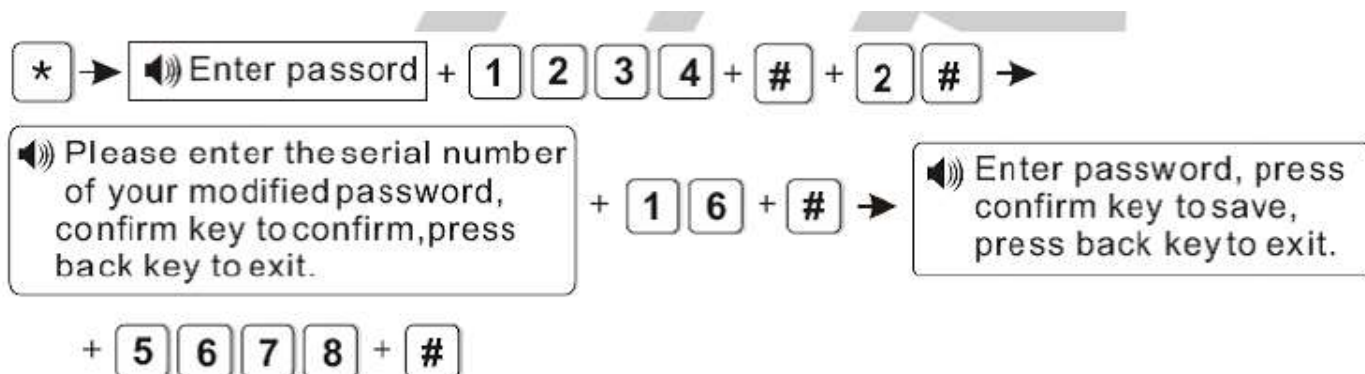

4.4 ΡΥΘΜΙΣΕΙΣ ΕΠΙΚΟΙΝΩΝΙΑΣ

Για να μπείτε στο μενού ρυθμίσεων επικοινωνίας πιέστε για 3 δευτερόλεπτα το * στην συνέχεια πληκτρολογήστε τον κωδικό εγκαταστάτη και # οι επιλογές που έχετε εμφανίζονται παρακάτω

Press[*] for 3 seconds

* + 0 1 2 3 4 5 + # →

- 1 Set password
- 2 Set CMS number
- 3 Set voice phone
- 4 Set system options
- 5 Set wireless devices
- 6 Set zone
- 7 System maintenance
- 8 Set GSM
- 9 Set advanced options

- 1 Καθορισμός κωδικού εγκαταστάτη
- 2 Προγραμματισμός αριθμού κλήσης Κέντρου Λήψης Σημάτων
- 3 Προγραμματισμός αριθμών κλήσης φωνητικών κλήσεων
- 4 Καθορισμός παραμέτρων συστήματος
- 5 Καταχώρηση ασύρματων συσκευών
- 6 Καθορισμός Τύπου ζωνών
- 7 Συντήρηση συστήματος
- 8 Καθορισμός λειτουργίας μονάδας GSM
- 9 Ρυθμίσεις για προχωρημένους

4.5 ΚΑΘΟΡΙΣΜΟΣ ΚΩΔΙΚΟΥ ΕΓΚΑΤΑΣΤΑΤΗ

Πιέστε για 3 δευτερόλεπτα το * στην συνέχεια πληκτρολογήστε τον κωδικό εγκαταστάτη και # στην συνέχεια πληκτρολογήστε 1 και #.

Για να αλλάξετε τον κωδικό του εγκαταστάτη επιλέξτε 1 και πιέστε #

Εισάγετε τον νέο κωδικό εγκαταστάτη (6 ψηφία) και πιέστε #

Για να αλλάξετε τον κωδικό χρήστη επιλέξτε 2 και πιέστε #

Επιλέξτε την θέση στην οποία θα αποθηκευτεί ο αριθμός χρήστη (1 έως 16) και πιέστε #

Εισάγετε τον κωδικό χρήστη (4 ψηφία) και πιέστε #.

Σημείωση: Για να μπείτε στο μενού ρυθμίσεων χρήστη μπορείτε να χρησιμοποιήσετε μόνο τον κωδικό χρήστη που είναι καταχωρημένος στη θέση 1.

Αν για παράδειγμα θέλετε να τον κωδικό του εγκαταστάτη σε 888888 πληκτρολογήστε

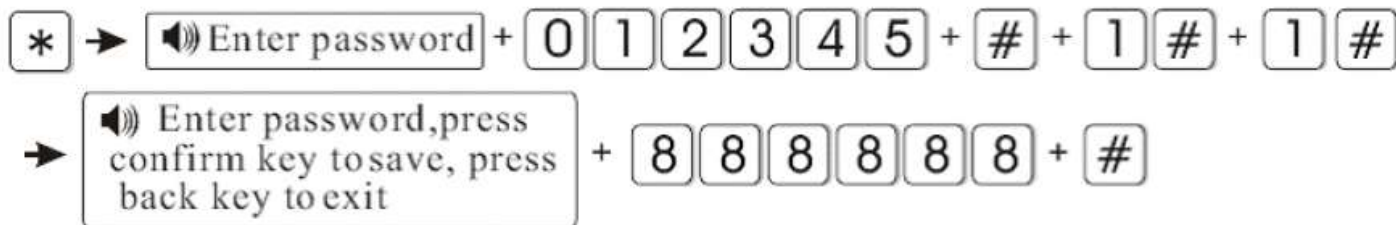

Αν έχετε ξεχάσει τον κωδικό εγκαταστάτη, αν σβήσετε την συσκευή και την ενεργοποιήσετε εκ νέου το πρώτο λεπτό λειτουργία της μπορείτε να χρησιμοποιήσετε σαν κωδικό εγκαταστάτη το 000000.

* + 0 1 2 3 4 5 + # + 1 # Then operate according to the voice prompt as below.

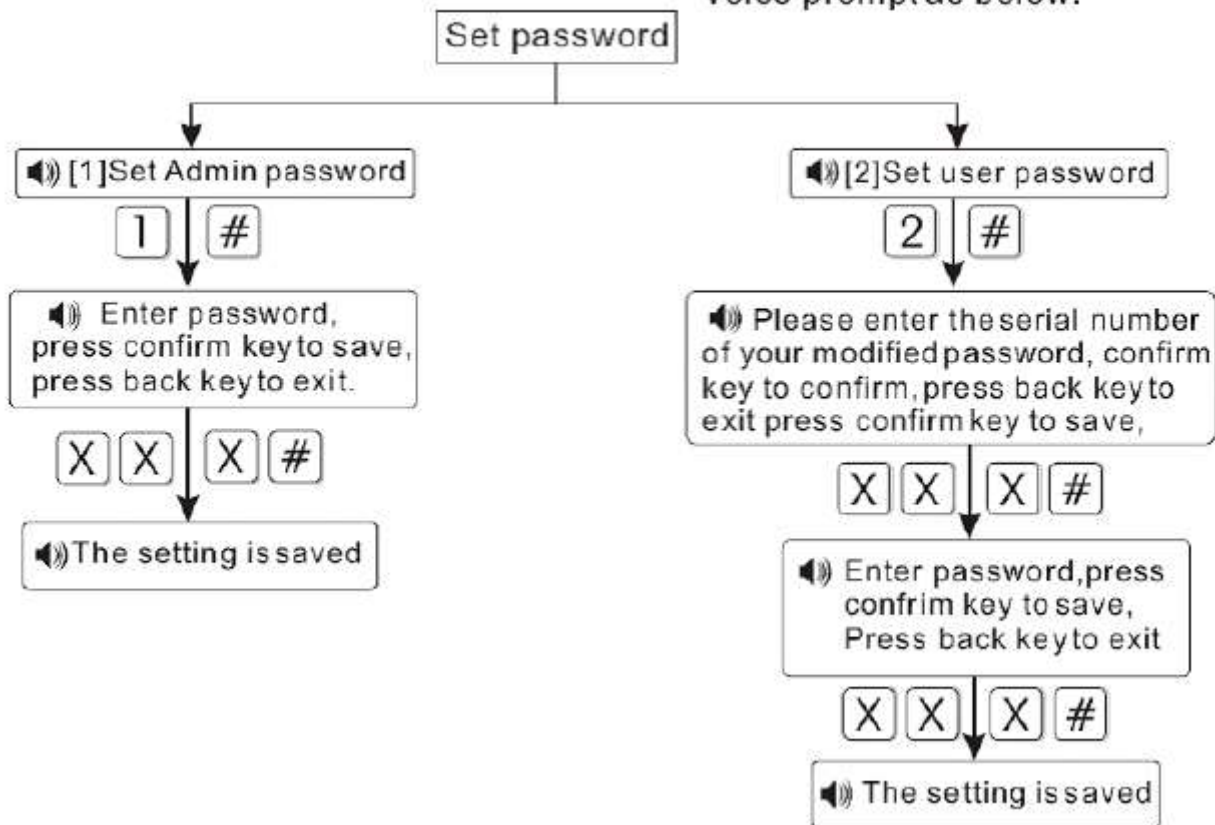

www.e-anagnostou.gr

4.6 ΡΥΘΜΙΣΕΙΣ ΣΥΝΔΕΣΗΣ ΜΕ ΚΕΝΤΡΟ ΛΗΨΗΣ ΣΗΜΑΤΩΝ

Πριν πραγματοποιήσετε την ρύθμιση αυτή, σας προτείνουμε πρώτα να έρθετε σε επαφή με το Κέντρο Λήψης Σημάτων που έχετε ώστε να γνωρίζετε τον κωδικό πελάτη και τις παραμέτρους επικοινωνίας.

Press[*] for 3 seconds

* + 0 1 2 3 4 5 + # + 2 # Then operate according to the voice prompt as below:

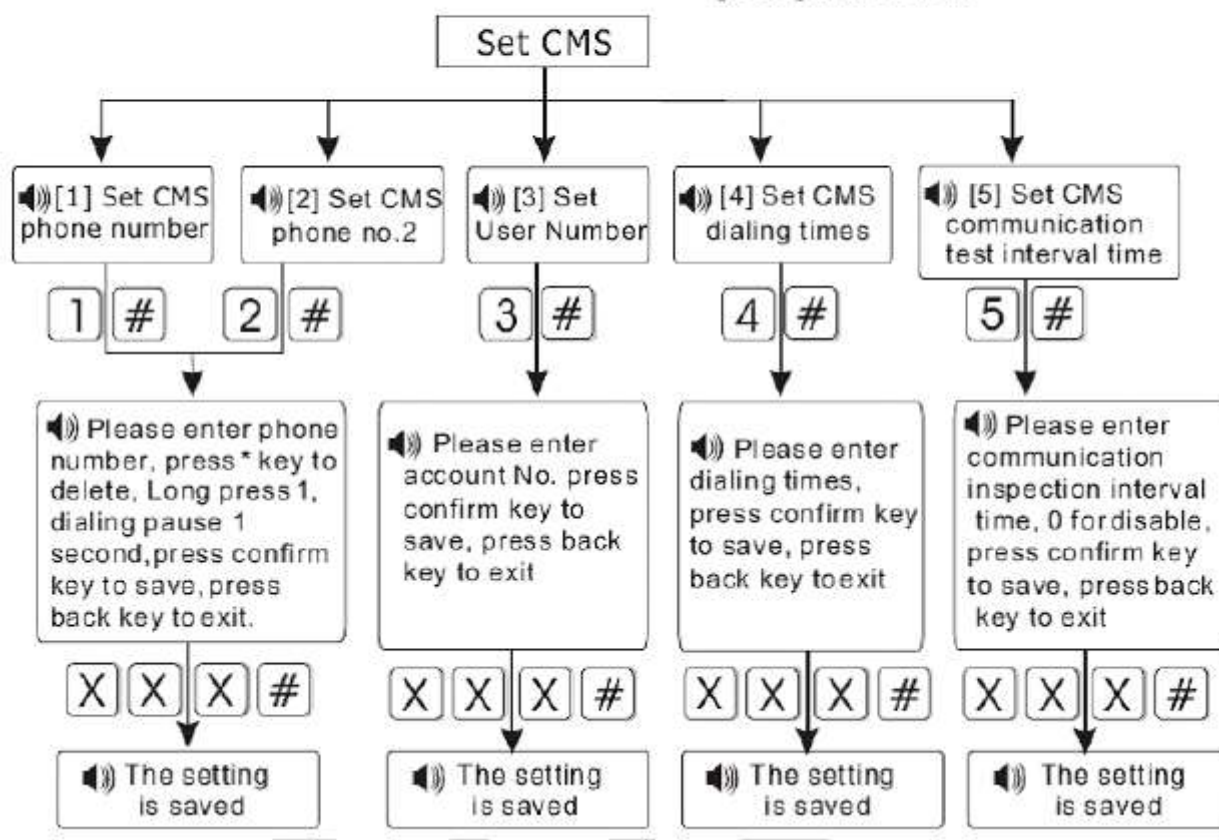

Πατήστε [*] για 3 δευτερόλεπτα

Πληκτρολογήστε τον κωδικό προγραμματισμού (από το εργοστάσιο είναι 012345) + [#] + 2 + #

Πατήστε 1 και [#] για να καταχωρήσετε τον 1ο αριθμό τηλεφώνου του ΚΛΣ.

Πληκτρολογήστε τον αριθμό του κέντρου λήψης σημάτων + #

Πατήστε 2 και [#] για να καταχωρήσετε τον 2ο αριθμό τηλεφώνου του ΚΛΣ.

Πληκτρολογήστε τον αριθμό του κέντρου λήψης σημάτων + #

Πατήστε 3 και [#] για να καταχωρήσετε τον αριθμό πελάτη που σας έχει δώσει το κέντρο λήψης σημάτων.

Εισάγετε τον κωδικό του πελάτη + #

Πατήστε 4 και [#] για να καθορίσετε τον αριθμό επαναλήψεων της κλήσης (σε περίπτωση αποτυχημένης κλήσης) προς το κέντρο λήψης σημάτων.

Εισάγετε τον επιθυμητό αριθμό + #.

Πατήστε 5 και [#] για να καθορίσετε την περίοδο που θα εκτελείται μια περιοδική δοκιμαστική κλήση στο κέντρο λήψης. Αν ορίσετε την παράμετρο ως 0 η λειτουργία απενεργοποιείται.

Εισάγετε την επιθυμητή περίοδο + #.

4.7 ΡΥΘΜΙΣΕΙΣ ΚΛΗΣΗΣ ΤΗΛΕΦΩΝΙΚΩΝ ΑΡΙΘΜΩΝ

Press[*] for 3 seconds

[*] + [0][1][2][3][4][5] + [#] + [3][#] Then operate according to the voice prompt as below:

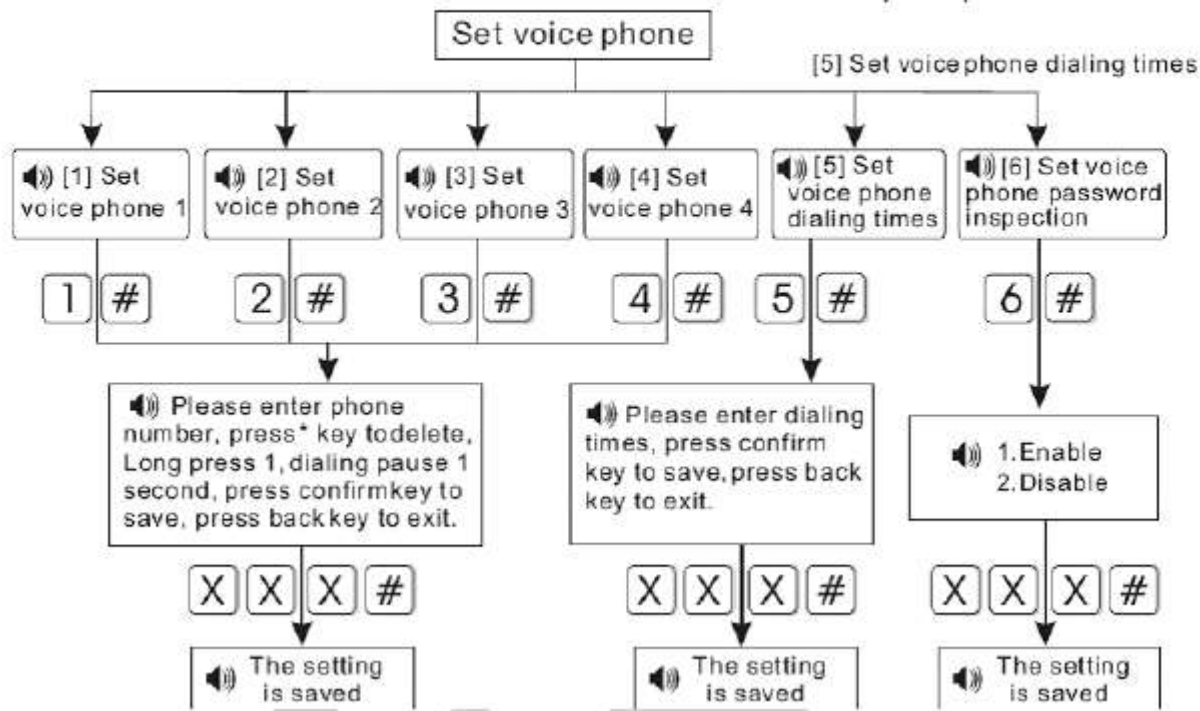

Πατήστε [*] για 3 δευτερόλεπτα

Πληκτρολογήστε τον κωδικό προγραμματισμού (από το εργοστάσιο είναι 012345) + [#] + 3 + #

Πατήστε 1 και [#] για να καταχωρήσετε τον 1ο αριθμό τηλεφώνου.

Πληκτρολογήστε τον αριθμό του τηλεφώνου + #

Πατήστε 2 και [#] για να καταχωρήσετε τον 2ο αριθμό τηλεφώνου.

Πληκτρολογήστε τον αριθμό του τηλεφώνου + #

Πατήστε 3 και [#] για να καταχωρήσετε τον 3ο αριθμό τηλεφώνου.

Πληκτρολογήστε τον αριθμό του τηλεφώνου + #

Πατήστε 4 και [#] για να καταχωρήσετε τον 4ο αριθμό τηλεφώνου.

Πληκτρολογήστε τον αριθμό του τηλεφώνου + #

Πατήστε 5 και [#] για να καθορίσετε τον αριθμό επαναλήψεων της κλήσης (σε περίπτωση αποτυχημένης κλήσης) προς το κέντρο λήψης σημάτων (από 1 έως 15 προσπάθειες κλήσης).

Εισάγετε τον επιθυμητό αριθμό + #.

Πατήστε 6 και [#] για να καθορίσετε αν θα είναι ενεργοποιημένη η αίτηση κωδικού για έλεγχο από τηλέφωνο ή όχι

Πιέστε 1 + # για ενεργοποίηση

Πιέστε 0 + # για απενεργοποίηση

Παράδειγμα: Αν θέλετε να καλείτε ο αριθμός 12345678 και αυτός να καταχωρηθεί στη θέση 3 πληκτρολογήστε

Press[*] for 3 seconds

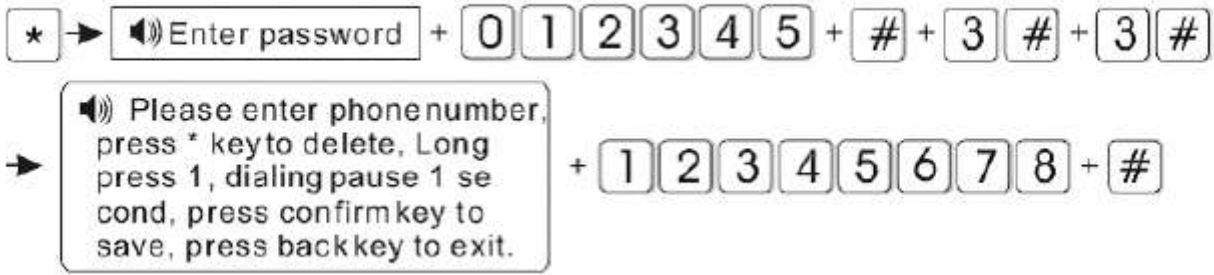

4.8 ΚΑΘΟΡΙΣΜΟΣ ΛΕΙΤΟΥΡΓΙΚΩΝ ΠΑΡΑΜΕΤΡΩΝ ΣΥΣΤΗΜΑΤΟΣ

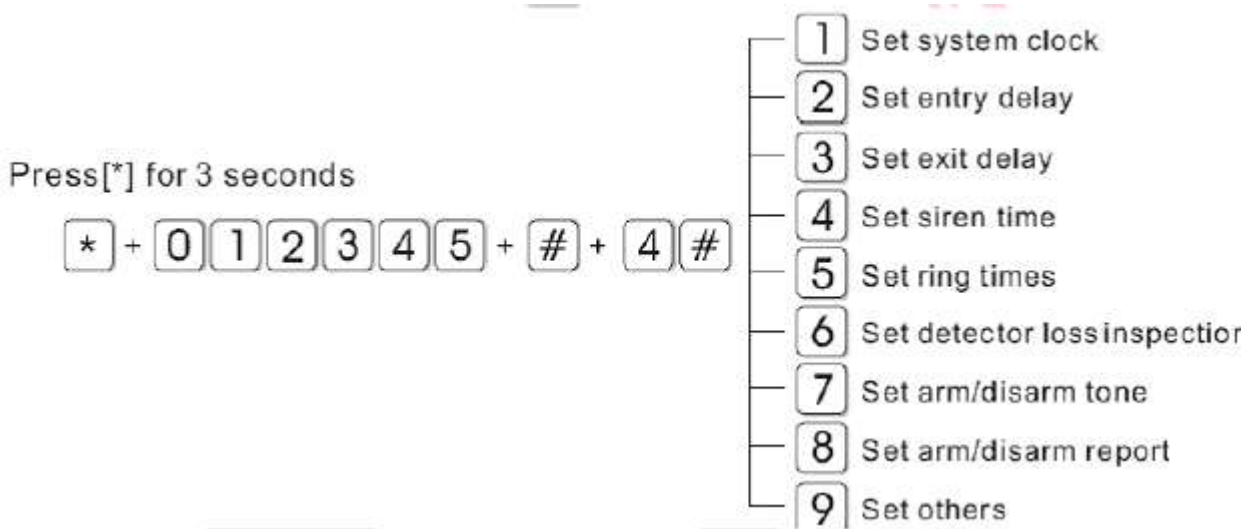

Πατήστε [*] για 3 δευτερόλεπτα.

Πληκτρολογήστε τον κωδικό εγκαταστάτη και [#].

Πληκτρολογήστε 4 και [#].

Πληκτρολογήστε έναν από τους ακόλουθους αριθμούς και [#]

1 Για ρύθμιση του ρολογιού

2 Για ρύθμιση του χρόνου καθυστέρησης κατά την είσοδο

3 Για ρύθμιση του χρόνου καθυστέρησης κατά την έξοδο

4 Για ρύθμιση του χρόνου που θα ηχεί η σειρήνα

5 Για ρύθμιση του αριθμού των κουδουνισμάτων του τηλεφώνου

6 Για ρύθμιση της συχνότητας του ελέγχου των ανιχνευτών

7 Ενεργοποίηση ηχητικού τόνου όπλισης αφόπλισης

8. Ενεργοποίηση αποστολής αναφοράς οπλισμού αφοπλισμού

9 Άλλες ρυθμίσεις συστήματος

4.9 ΡΥΘΜΙΣΗ ΤΟΥ ΡΟΛΟΓΙΟΥ

Η καταχώρηση της τρέχουσας ημερομηνίας και ώρας είναι σημαντική για την αναφορά των γεγονότων (π.χ. πότε οπλίστηκε, πότε ενεργοποιήθηκε εξαιτίας παραβίασης κλπ)

Για να ρυθμίσετε την ώρα του συστήματος ακολουθήστε την παρακάτω διαδικασία

Πατήστε [*] για 3 δευτερόλεπτα .

Πληκτρολογήστε τον κωδικό εγκαταστάτη (από το εργοστάσιο είναι 12345) και [#] Πατήστε 4 και [#]

Πατήστε 1 και [#] για να καταχωρήσετε την τρέχουσα ημερομηνία και ώρα.

Πληκτρολογείτε τα δύο τελευταία ψηφία του τρέχοντος έτους, δύο ψηφία για τον τρέχοντα μήνα (π.χ. 01 για τον Ιανουάριο), δύο ψηφία για την τρέχουσα ημέρα (π.χ. 02 για τη δεύτερη ημέρα του μήνα), δύο ψηφία για την ώρα (είναι ρυθμισμένο σε 24ωρη βάση, π.χ. για τις 8 η ώρα το βράδυ πρέπει να πληκτρολογήσετε 20), δύο ψηφία για τα λεπτά και τέλος [#] για επιβεβαίωση.

Για παράδειγμα αν θέλετε να εισάγετε ώρα και ημερομηνία

22/12/2012 και ώρα 22: 59: 36sec θα πληκτρολογήσετε

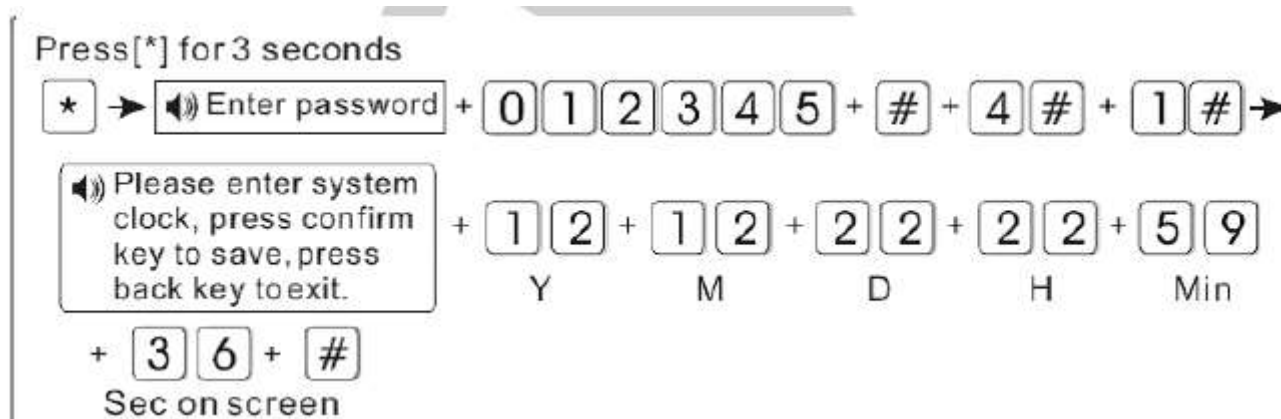

4.10 ΡΥΘΜΙΣΗ ΤΟΥ ΧΡΟΝΟΥ ΚΑΘΥΣΤΕΡΗΣΗΣ ΚΑΤΑ ΤΗΝ ΕΙΣΟΔΟ

Όταν θέλετε να εισέλθετε στο χώρο που προστατεύεται συνήθως στην ζώνη εισόδου είναι χρήσιμο να έχετε ορίσει μια χρονική καθυστέρηση. Από το εργοστάσιο ο χρόνος αυτός είναι 10 δευτερόλεπτα. Οι επιλογές σας είναι από 0 δευτερόλεπτα (άμεση όπλιση του συστήματος) μέχρι 255 δευτερόλεπτα. Σε κάθε περίπτωση όταν η χρονοκαθυστέρηση, θα πρέπει να εισαχθεί με τρία ψηφία, πχ αν θέλετε καθυστέρηση 9 δευτερολέπτων πρέπει να πληκτρολογήσετε 009. Αν για παράδειγμα θέλετε να ρυθμίσετε την καθυστέρηση εισόδου σε 20 δευτερόλεπτα πληκτρολογήστε:

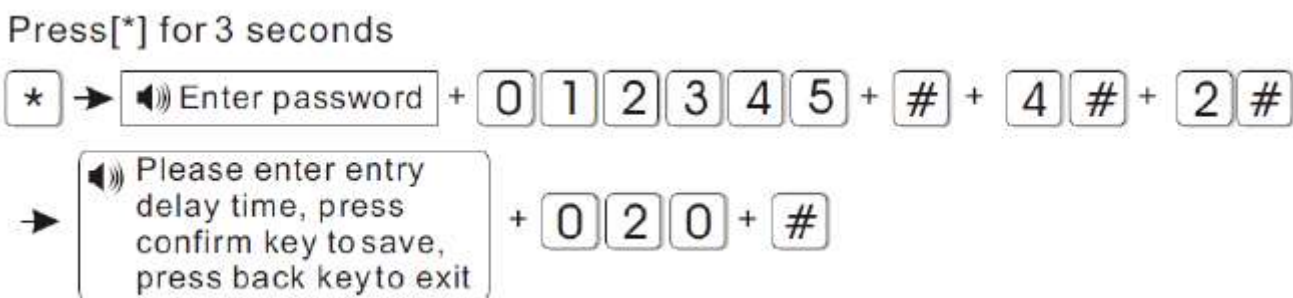

4.11 ΡΥΘΜΙΣΗ ΤΟΥ ΧΡΟΝΟΥ ΚΑΘΥΣΤΕΡΗΣΗΣ ΚΑΤΑ ΤΗΝ ΕΞΟΔΟ

Όταν θέλετε να εξέλθετε από το χώρο που προστατεύεται είναι χρήσιμο να υπάρχει κάποια χρονική καθυστέρηση από τότε που θα δώσετε εντολή οπλισμού μέχρι τη στιγμή που θα οπλιστεί το σύστημα, ώστε να έχετε χρόνο να βγείτε χωρίς να δημιουργούνται ψευδείς συναγερμοί. Από το εργοστάσιο ο χρόνος αυτός είναι 10 δευτερόλεπτα. Οι

επιλογές σας είναι από 0 δευτερόλεπτα (άμεση όπλιση του συστήματος) μέχρι 255 δευτερόλεπτα (δηλ. πάνω από 4 λεπτά). Σε κάθε περίπτωση όταν θα φτάσετε στο σημείο που θα καταχωρήσετε τη χρονοκαθυστέρηση, θα πρέπει να πληκτρολογήσετε τρία ψηφία, πχ αν θέλετε καθυστέρηση 9 δευτερολέπτων πρέπει να πληκτρολογήσετε 009. Αν για παράδειγμα θέλετε να ρυθμίσετε την καθυστέρηση εισόδου σε 20 δευτερόλεπτα πληκτρολογήστε:

Press[*] for 3 seconds

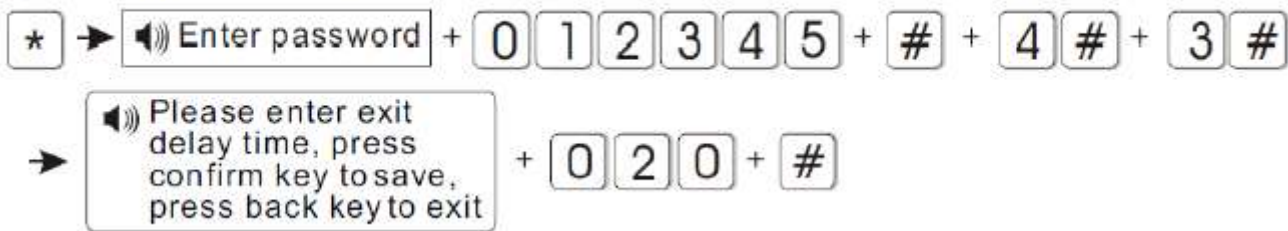

4.12 ΡΥΘΜΙΣΗ ΤΟΥ ΧΡΟΝΟΥ ΠΟΥ ΘΑ ΗΧΕΙ Η ΣΕΙΡΗΝΑ

Μπορείτε να ρυθμίσετε το χρόνο που θα ηχεί η σειρήνα από τη στιγμή που θα ενεργοποιηθεί ο συναγερμός. Από το εργοστάσιο ο χρόνος αυτός είναι 5 λεπτά. Οι επιλογές σας είναι από 0 λεπτά (η σειρήνα θα είναι σε κατάσταση σίγασης – θα σας είναι χρήσιμο όταν κάνετε τις δοκιμές) μέχρι 30 λεπτά. Σε κάθε περίπτωση όταν θα φτάσετε στο σημείο που θα καταχωρήσετε το χρόνο που θα ηχεί η σειρήνα, θα πρέπει να πληκτρολογήσετε δύο ψηφία, πχ αν θέλετε χρόνο 2 λεπτών πρέπει να πληκτρολογήσετε 02. Αν για παράδειγμα θέλετε να ορίσετε το χρόνο που θα ηχεί η σειρήνα σε 10 δευτερόλεπτα πληκτρολογήστε

Press[*] for 3 seconds

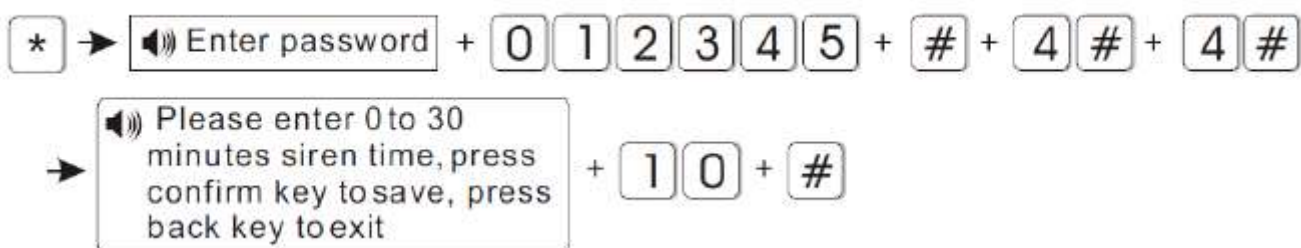

4.13 ΡΥΘΜΙΣΗ ΤΟΥ ΑΡΙΘΜΟΥ ΚΟΥΔΟΥΝΙΣΜΑΤΩΝ ΤΟΥ ΤΗΛΕΦΩΝΟΥ

(για να “σηκώσει” την γραμμή η μονάδα συναγερμού)

Μπορείτε να καλείτε τον τηλεφωνικό αριθμό που είναι συνδεδεμένο το σύστημα συναγερμού και να το ελέγχετε από μακριά. Όταν καλείτε το σύστημα θα ανταποκρίνεται (θα “σηκώνει” την γραμμή) μετά από κάποιο καθορισμένο αριθμό κουδουνισμάτων. Μπορείτε να ρυθμίσετε τον αριθμό των κουδουνισμάτων. Από το εργοστάσιο ο αριθμός

των κουδουνισμάτων είναι 7. Οι επιλογές σας είναι από 0 κουδουνίσματα (το σύστημα του συναγερμού δεν θα αποκρίνεται) μέχρι 15 κουδουνίσματα. Σε κάθε περίπτωση όταν θα φτάσετε στο σημείο που θα καταχωρήσετε των κουδουνισμάτων, θα πρέπει να πληκτρολογήσετε δύο ψηφία, πχ αν θέλετε 9 κουδουνίσματα πρέπει να πληκτρολογήσετε 09.

(Προσοχή : Σε κάθε περίπτωση ο αριθμός των κουδουνισμάτων θα πρέπει να είναι μικρότερος από αυτόν μετά τον οποίο ο πάροχος διακόπτει την επικοινωνία). Αν για παράδειγμα θέλετε ο συναγερμός να απαντά τα 5 κουδουνίσματα πληκτρολογήστε:

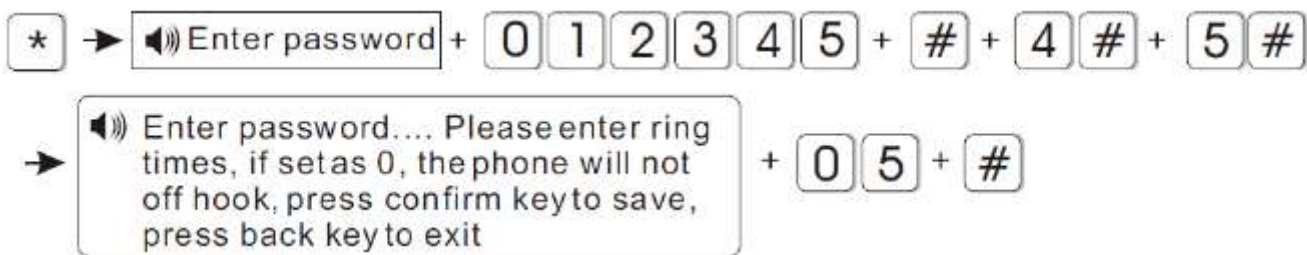

4.14 ΡΥΘΜΙΣΗ ΠΕΡΙΟΔΟΥ ΕΛΕΓΧΟΥ ΤΩΝ ΑΝΙΧΝΕΥΤΩΝ

Η κεντρική μονάδα έχει τη δυνατότητα να επικοινωνεί αμφίδρομα με τους ανιχνευτές ώστε να ελέγχει την κατάστασή τους, δηλαδή αν βρίσκονται εντός εμβέλειας και αν οι μπαταρίες των ανιχνευτών έχουν επαρκή ενέργεια ή έχουν σχεδόν εκφορτιστεί.

Μπορείτε να ρυθμίσετε την περίοδο μεταξύ δύο τέτοιων διαδοχικών ελέγχων. Από το εργοστάσιο είναι επιλεγμένο να μην υπάρχει επικοινωνία (είναι καταχωρημένος ο αριθμός 00). Οι επιλογές σας είναι από 00 (η κεντρική μονάδα δεν επικοινωνεί με τους ανιχνευτές) μέχρι 24 ώρες. Σε κάθε περίπτωση όταν θα φτάσετε στο σημείο καταχώρησης των ωρών μεταξύ δύο διαδοχικών ελέγχων, θα πρέπει να πληκτρολογήσετε δύο ψηφία, πχ αν θέλετε 9 ώρες πρέπει να πληκτρολογήσετε 09.

Αν για παράδειγμα θέλετε ο έλεγχος επικοινωνίας των αισθητήρων να γίνεται κάθε 8 ώρες πληκτρολογήστε:

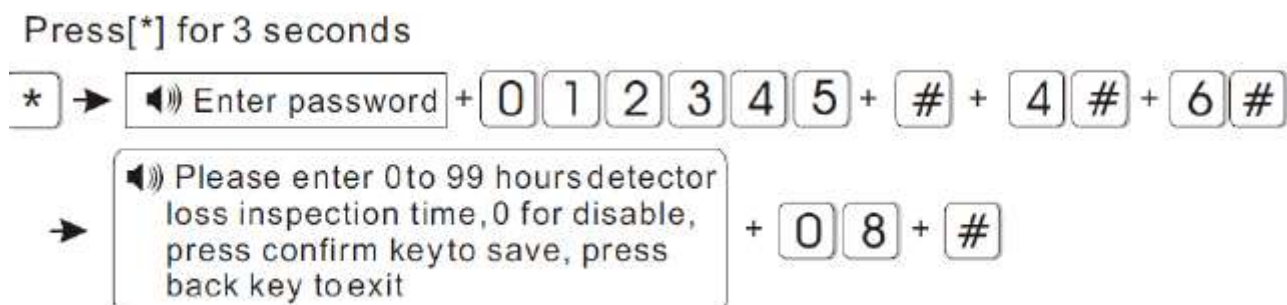

Σημείωση: Ο κάθε ανιχνευτής θα πρέπει να απαντά σε κάθε σήμα επικοινωνίας ελέγχου

που δέχεται. Αυτό απαιτεί κατανάλωση ενέργειας. Προτείνεται ο χρόνος μεταξύ δύο διαδοχικών σημάτων επικοινωνίας ελέγχου να μην είναι πολύ μικρός, (ιδανικά 24 ώρες/μια φορά την ημέρα) γιατί η συχνή επικοινωνία θα μειώνει τη διάρκεια της μπαταρίας των ανιχνευτών.

4.15 ΡΥΘΜΙΣΗ ΤΟΥ ΗΧΟΥ ΕΙΔΟΠΟΙΗΣΗΣ ΟΠΛΙΣΗΣ ΚΑΙ ΑΦΟΠΛΙΣΗΣ ΤΟΥ

ΣΥΣΤΗΜΑΤΟΣ

Υπάρχει η δυνατότητα το σύστημα να σας ειδοποιεί ηχητικά (με ένα βραχύ ήχο) όταν το σύστημα οπλίζεται ή αφοπλίζεται μέσω τηλεχειριστηρίου. Από το εργοστάσιο είναι επιλεγμένο να μην υπάρχει ηχητική ειδοποίηση (είναι καταχωρημένος ο αριθμός 1). Οι επιλογές σας είναι ή 1 (να μην υπάρχει ηχητική ειδοποίηση) ή 2 (να υπάρχει ηχητική ειδοποίηση).

Αν για παράδειγμα θέλετε να ενεργοποιήσετε την ηχητική ειδοποίηση πληκτρολογήστε:

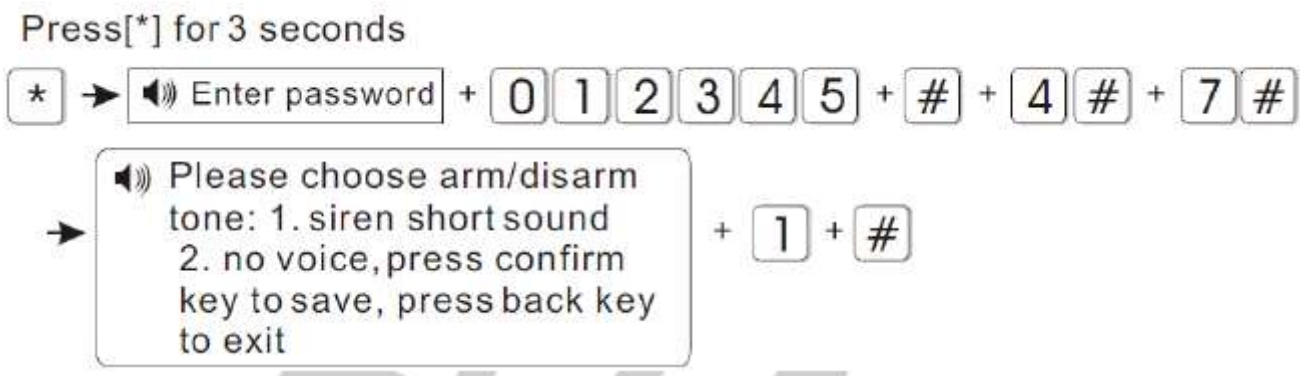

4.16 ΡΥΘΜΙΣΗ ΤΩΝ ΑΝΑΦΟΡΩΝ ΓΙΑ ΟΠΛΙΣΗ/ΑΦΟΠΛΙΣΗ ΣΤΟ ΚΛΣ

Πριν προχωρήσετε στη ρύθμιση αυτή, σας συνιστούμε πρώτα να έρθετε σε επαφή με το Κέντρο Λήψης Σημάτων που έχει συμβληθεί προκειμένου να ενημερώσετε για την παραμετροποίηση και τις χρεώσεις.

Υπάρχει η δυνατότητα το σύστημα σας να επικοινωνεί με το Κέντρο Λήψης Σημάτων και να στέλνει αναφορές για την όπλιση και αφόπλιση του συστήματος. Από το εργοστάσιο είναι επιλεγμένο να μην υπάρχει επικοινωνία (είναι καταχωρημένος ο αριθμός 1). Οι επιλογές σας είναι ή 1 (να μην υπάρχει επικοινωνία) ή 2 (να υπάρχει επικοινωνία).

Αν θέλετε να ενεργοποιήσετε τις αναφορές όπλισης αφόπλισης πληκτρολογήστε:

Press[*] for 3 seconds

* → Enter password + 0 1 2 3 4 5 + # + 4 # + 8 #

→ Please choose arm/disarm report: 1. enable, 2. disable, press confirm key to save, press back key to exit + 1 + #

www.e-anagnostou.gr

5. ΑΛΛΕΣ ΡΥΘΜΙΣΕΙΣ

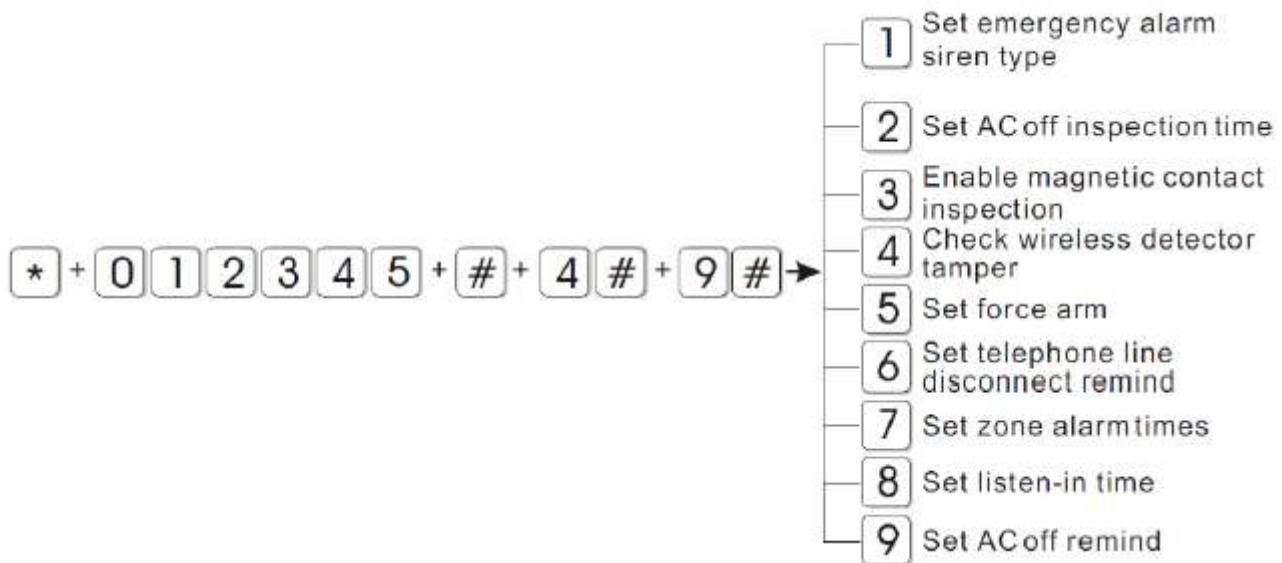

1. Καθορισμός τύπου ηχητικής ειδοποίησης (σειρήνας) σε συναγερμό ανάγκης
2. Καθορισμός χρόνου επιθεώρησης τροφοδοσίας AC (αναφορά διακοπής τροφοδοσίας)
3. Ενεργοποίηση ελέγχου μαγνητικών επαφών
4. Ενεργοποίηση διακοπών Tamper ασύρματων αισθητήρων
5. Ενεργοποίηση εξαναγκασμένου οπλισμού (με κάποιες ζώνες ανοικτές)
6. Υπενθύμιση διακοπής τηλεφωνικής γραμμής
7. Ορισμός επανάληψης συναγερμού ζωνών.
8. Καθορισμός χρόνου ακρόασης.
9. Απενεργοποίηση ειδοποίησης διακοπής τροφοδοσίας AC

5.1 ΚΑΘΟΡΙΣΜΟΣ ΤΥΠΟΥ ΗΧΗΤΙΚΗΣ ΕΙΔΟΠΟΙΗΣΗΣ ΣΕ ΣΥΝΑΓΕΡΜΟ ΑΝΑΓΚΗΣ

Σε περίπτωση συναγερμού ανάγκης (πανικού) η ηχητική ειδοποίηση από το εργοστάσιο είναι απενεργοποιημένη. Οι διαθέσιμοι ήχοι είναι Αυξομειούμενος (1) ή παλμικός (2). Για

παράδειγμα αν θέλετε να ενεργοποιήσετε την ηχητική ειδοποίηση με παλμικό ήχο

πληκτρολογήστε:

Press[*] for 3 seconds

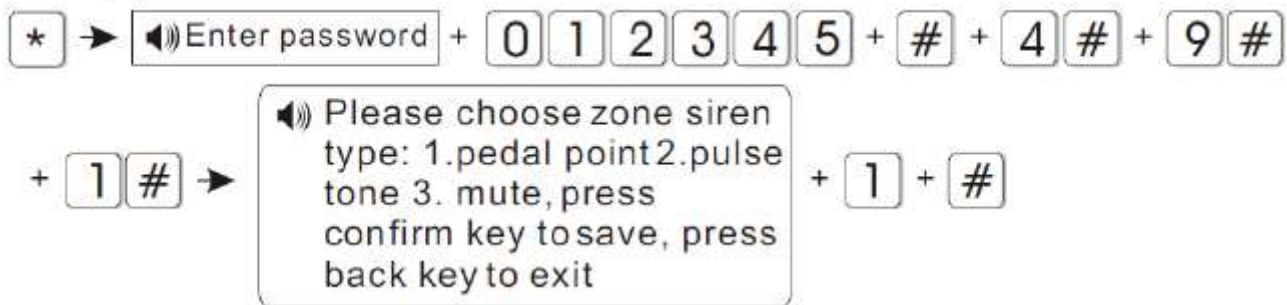

5.2 ΚΑΘΟΡΙΣΜΟΣ ΧΡΟΝΟΥ ΕΠΙΘΕΩΡΗΣΗΣ ΤΡΟΦΟΔΟΣΙΑΣ AC (αναφορά διακοπής τροφοδοσίας)

Μπορείτε να καθορίσετε το χρονικό διάστημα (0 απενεργοποιημένο έως 255 λεπτά) μετά

το οποίο όταν έχει συμβεί διακοπή τροφοδοσίας η μονάδα θα αποστέλλει αντίστοιχο

σήμα στο κέντρο λήψης σημάτων.

Για παράδειγμα να θέλετε να ειδοποιείτε το κέντρο λήψης σημάτων μετά από 15 λεπτά διακοπής του ρεύματος πληκτρολογήστε:

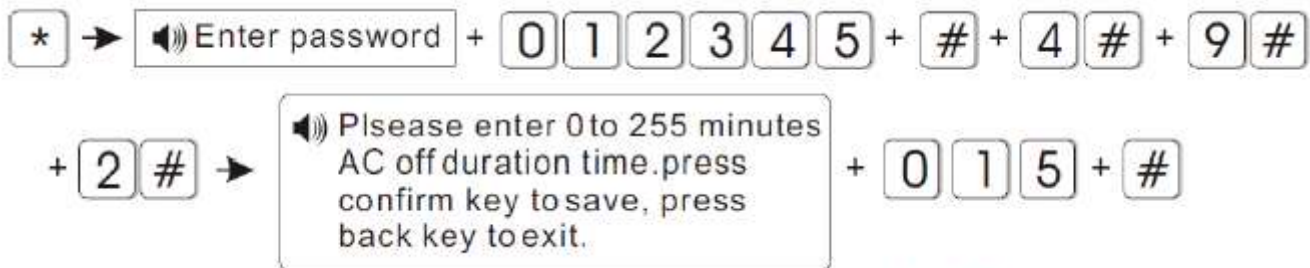

5.3 ΕΝΕΡΓΟΠΟΙΗΣΗ ΕΛΕΓΧΟΥ ΜΑΓΝΗΤΙΚΩΝ ΕΠΑΦΩΝ

Μπορείτε να επιλέξετε όταν μια ασύρματη επαφή είναι ανοικτή η κατάσταση της να

εμφανίζεται στην οθόνη της συσκευής. Από το εργοστάσιο αυτή η λειτουργία είναι

απενεργοποιημένη. Για παράδειγμα αν θέλετε να ενεργοποιήσετε αυτή τη λειτουργία

πληκτρολογήστε:

Press[*] for 3 seconds

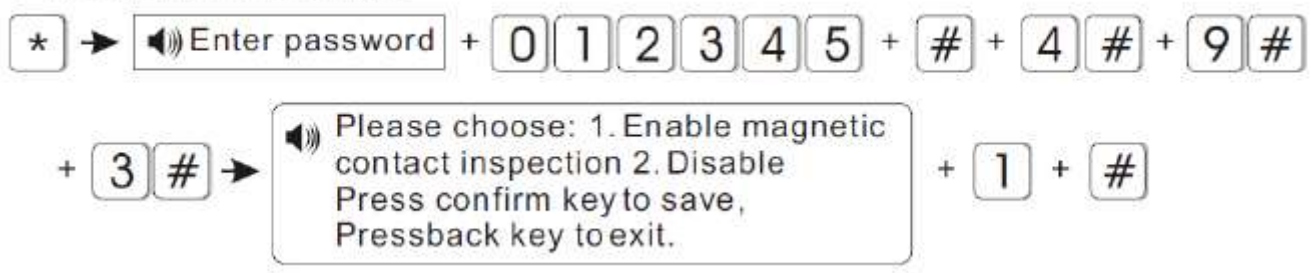

5.4 ΕΝΕΡΓΟΠΟΙΗΣΗ ΔΙΑΚΟΠΤΩΝ TAMPER ΑΣΥΡΜΑΤΩΝ ΑΙΣΘΗΤΗΡΩΝ

Όταν αυτή η λειτουργία είναι ενεργοποιημένη όταν κάποιος διακόπτης Tamper σε ασύρματο αισθητήρα διεγερθεί θα δοθεί σήμα παραβίασης. Από το εργοστάσιο αυτή η λειτουργία είναι ενεργοποιημένη. Αν για παράδειγμα θέλετε να απενεργοποιήσετε αυτή τη λειτουργία πληκτρολογήστε:

Press[*] for 3 seconds

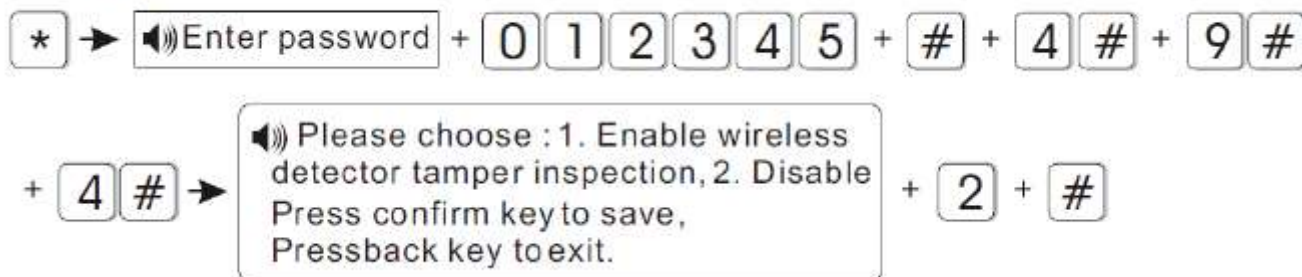

5.5 ΕΝΕΡΓΟΠΟΙΗΣΗ ΕΞΑΝΑΓΚΑΣΜΕΝΟΥ ΟΠΛΙΣΜΟΥ

Αν ενεργοποιήσετε αυτή την επιλογή αν μια ή περισσότερες ζώνες παραμένουν ανοιχτές όταν σπλίζετε το συναγερμό αυτές αυτόματα θα παρακάμπτονται και ο συναγερμός θα σπλίζει κανονικά. Αν η επιλογή δεν είναι ενεργοποιημένη ο συναγερμός δεν θα σπλίζει.

Από το εργοστάσιο αυτή η επιλογή δεν είναι ενεργοποιημένη και αν όλες οι ζώνες δεν είναι κλειστές ο συναγερμός δεν σπλίζει. Αν για παράδειγμα θέλετε να ενεργοποιήσετε την επιλογή εξαναγκασμένου οπλισμού πληκτρολογήστε:

Press[*] for 3 seconds

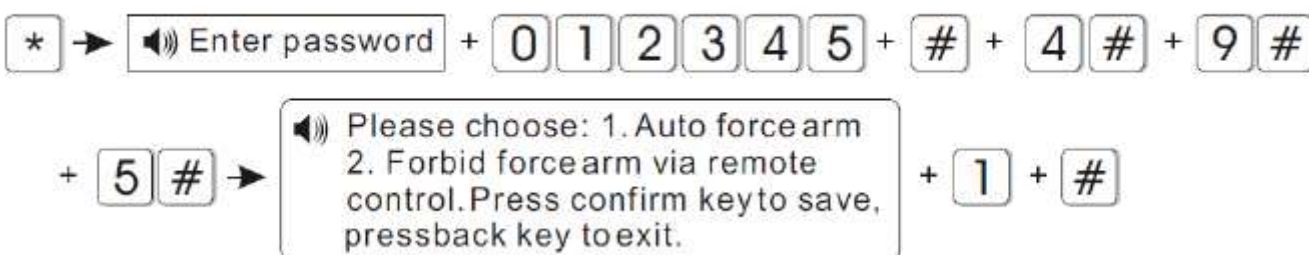

5.6 ΥΠΕΝΘΥΜΙΣΗ ΔΙΑΚΟΠΗΣ ΤΗΛΕΦΩΝΙΚΗΣ ΓΡΑΜΜΗΣ

Υπάρχει δυνατότητα όταν διακοπεί η τηλεφωνική γραμμή να ηχεί η σειρήνα του συναγερμού (1) ή ο βομβητής του πληκτρολογίου (2). Από το εργοστάσιο η ειδοποίηση διακοπής τηλεφωνικής γραμμής είναι ενεργοποιημένη. Αν για παράδειγμα θέλετε να απενεργοποιήσετε (3) αυτή την ειδοποίηση πληκτρολογήστε:

Press[*] for 3 seconds

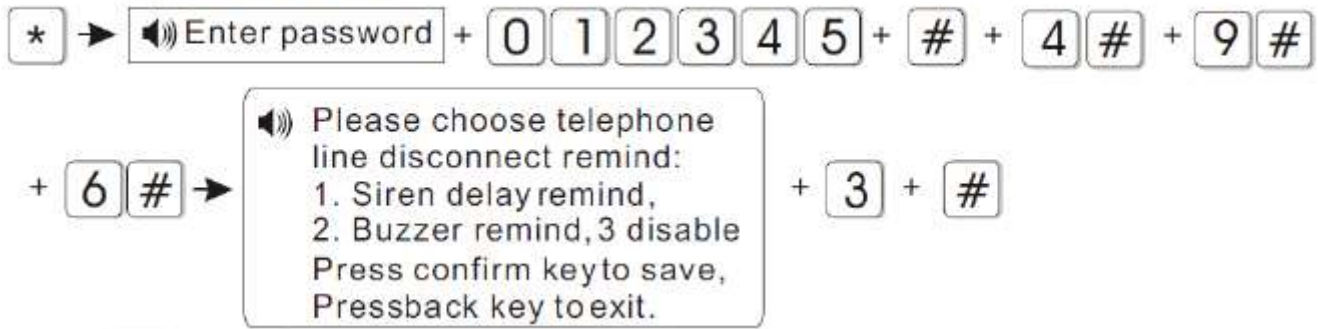

5.7 ΟΡΙΣΜΟΣ ΕΠΑΝΑΛΗΨΗΣ ΣΥΝΑΓΕΡΜΟΥ ΖΩΝΩΝ

Υπάρχει η δυνατότητα να δίνει συναγερμό μόνο την πρώτη φορά που διεγείρεται (επιλογή 1) ή να δίνει κάθε φορά που διεγείρεται (επιλογή 2). Αν για παράδειγμα θέλετε να αλλάξετε την ρύθμιση ώστε κάθε ζώνη να δίνει συναγερμό μόνο την πρώτη φορά που διεγείρεται πληκτρολογήστε:

Press[*] for 3 seconds



5.8 ΚΑΘΟΡΙΣΜΟΣ ΧΡΟΝΟΥ ΑΚΡΟΑΣΗΣ

Από το εργοστάσιο ο χρόνος ακρόασης έχει οριστεί στα 10sec μπορείτε να τον αλλάξετε από 10 έως 255 sec. Αν για παράδειγμα θέλετε να αλλάξετε το χρόνο ακρόασης σε 20 δευτερόλεπτα πληκτρολογήστε:

Press[*] for 3 seconds

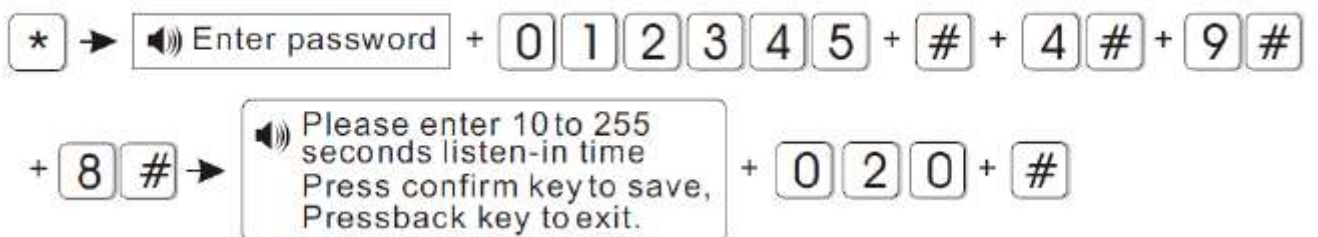

5.9 ΑΠΕΝΕΡΓΟΠΟΙΗΣΗ ΔΙΑΚΟΠΗΣ ΤΡΟΦΟΔΟΣΙΑΣ AC / Απενεργοποίηση ειδοποίησης διακοπής τροφοδοσίας AC

Όταν διακοπεί η τροφοδοσία του συναγερμού από το εργοστάσιο είναι ρυθμισμένος να αποστέλλει SMS (επιλογή 1), μπορείτε να επιλέξετε είτε ειδοποίηση μέσω φωνητικής κλήσης είτε να απενεργοποιήσετε την ειδοποίηση. Αν για παράδειγμα θέλετε να

απενεργοποιήσετε την ειδοποίηση διακοπής τροφοδοσίας AC πληκτρολογήστε:

Press[*] for 3 seconds

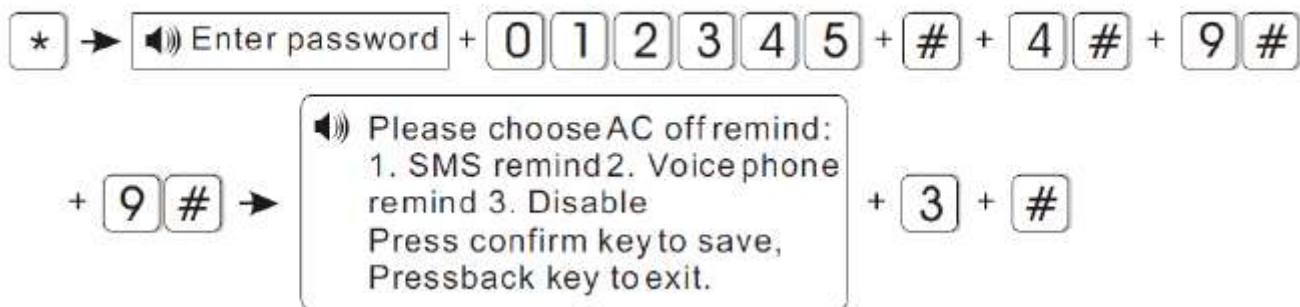

www.e-anagnostou.gr

6 ΚΑΤΑΧΩΡΗΣΗ ΔΙΑΧΕΙΡΙΣΗ ΑΣΥΡΜΑΤΩΝ ΑΙΣΘΗΤΗΡΩΝ – ΣΕΙΡΗΝΩΝ

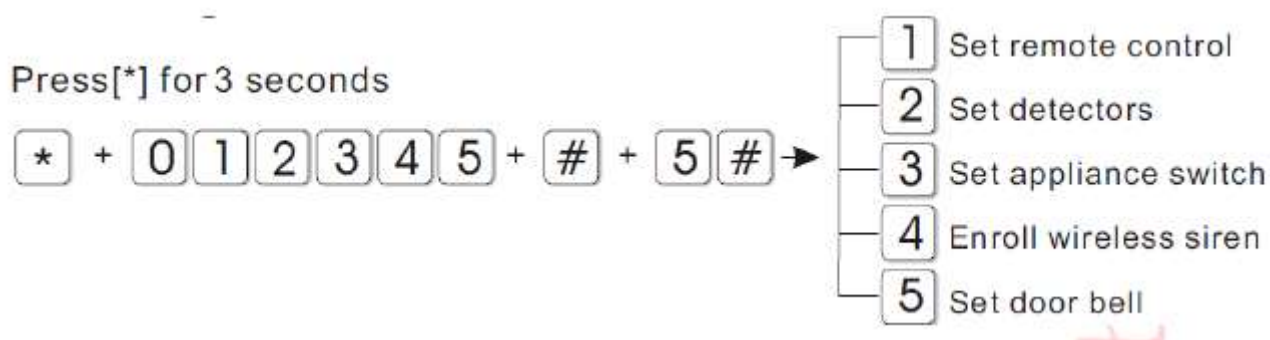

1. Καταχώρηση τηλεχειριστηρίων
2. Καταχώριση αισθητήρων
3. Καταχώρηση ασύρματων διακοπών
4. Καταχώρηση ασύρματη σειρήνας
5. Καταχώρηση κουδουνιού πόρτας

6.1 ΚΑΤΑΧΩΡΗΣΗ ΤΗΛΕΧΕΙΡΙΣΤΗΡΙΩΝ

Μπορείτε να καταχωρήσετε ένα τηλεχειριστήριο είτε απλά διεγείροντας το (πατώντας το κουμπί ARM) είτε πληκτρολογώντας το αριθμό που υπάρχει στο πίσω μέρος του. Τέλος μπορείτε να διαγράψετε ένα τηλεχειριστήριο.

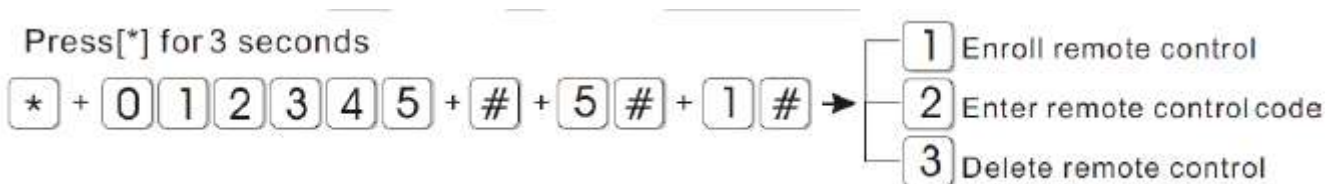

- 1 Καταχώρηση τηλεχειριστηρίου
- 2 Εισαγωγή κωδικού τηλεχειριστηρίου
- 3 Διαγραφή τηλεχειριστηρίου

Αν για παράδειγμα θέλετε να καταχωρήσετε ένα νέο τηλεχειριστήριο στη θέση 3

διεγείροντας το ακολουθήστε την παρακάτω διαδικασία

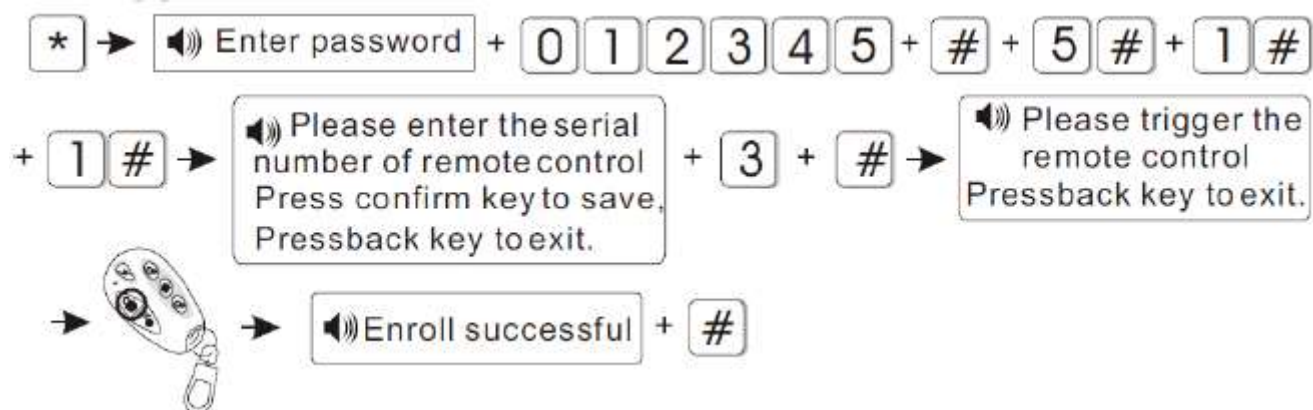

Αν για παράδειγμα θέλετε να καταχωρήσετε ένα τηλεχειριστήριο πληκτρολογώντας τον αριθμό που θα βρείτε στο πίσω μέρος του (στο παράδειγμα μας 11211314 στην θέση 8 ακολουθήστε την παρακάτω διαδικασία.

Press[*] for 3 seconds

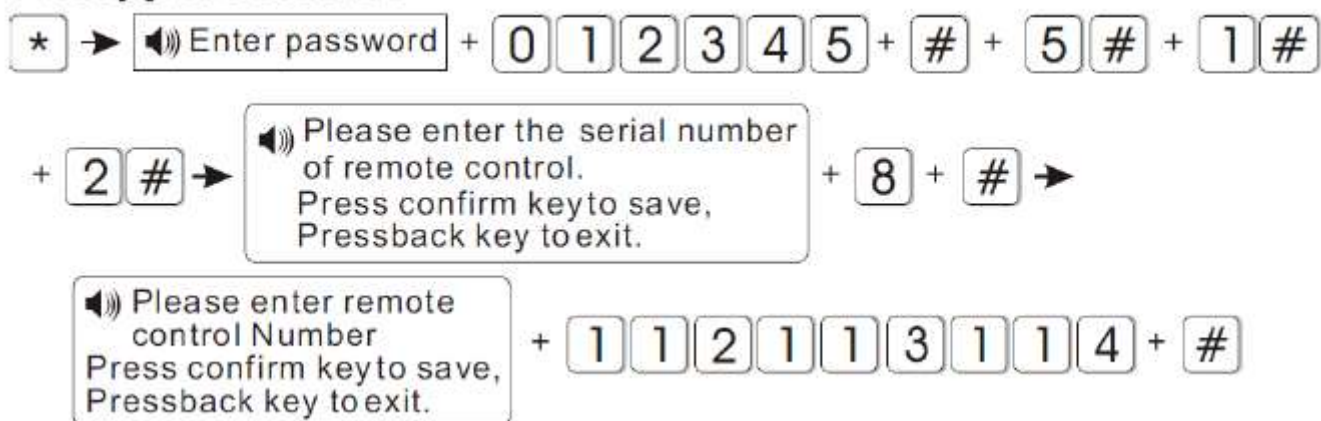

Αν για παράδειγμα θέλετε να διαγράψετε το τηλεχειριστήριο που έχει καταχωρηθεί στη θέση 5 ακολουθήστε την παρακάτω διαδικασία

Press[*] for 3 seconds

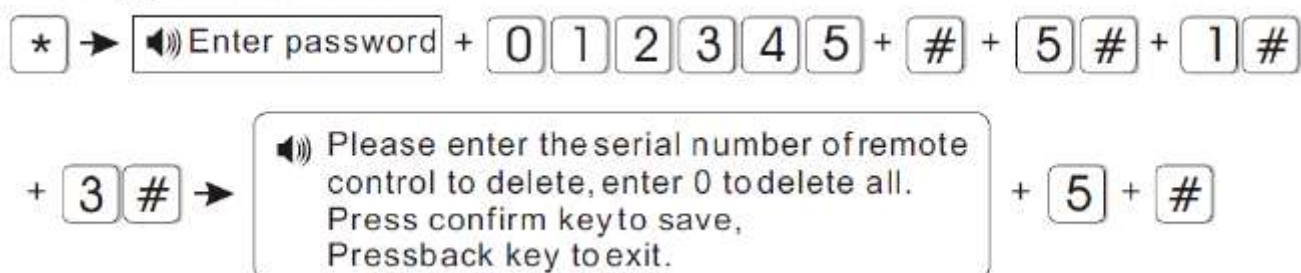

6.2 ΚΑΤΑΧΩΡΗΣΗ –ΔΙΑΓΡΑΦΗ ΑΙΣΘΗΤΗΡΩΝ

Μπορείτε να καταχωρήσετε έναν ασύρματο αισθητήρα είτε απλά διεγείροντας το είτε πληκτρολογώντας το αριθμό που υπάρχει στο πίσω μέρος του. Τέλος μπορείτε να διαγράψετε έναν αισθητήρα.

Press[*] for 3 seconds



Αν για παράδειγμα θέλετε να καταχωρήσετε ένα νέο αισθητήρα στη θέση 9 διεγείροντας

τον ακολουθήστε την παρακάτω διαδικασία

Press[*] for 3 seconds



Αν για παράδειγμα θέλετε να καταχωρήσετε έναν αισθητήριο πληκτρολογώντας τον

αριθμό που θα βρείτε στο πίσω μέρος του (στο παράδειγμα μας 011022033 στην θέση 7

ακολουθήστε την παρακάτω διαδικασία.

Press[*] for 3 seconds

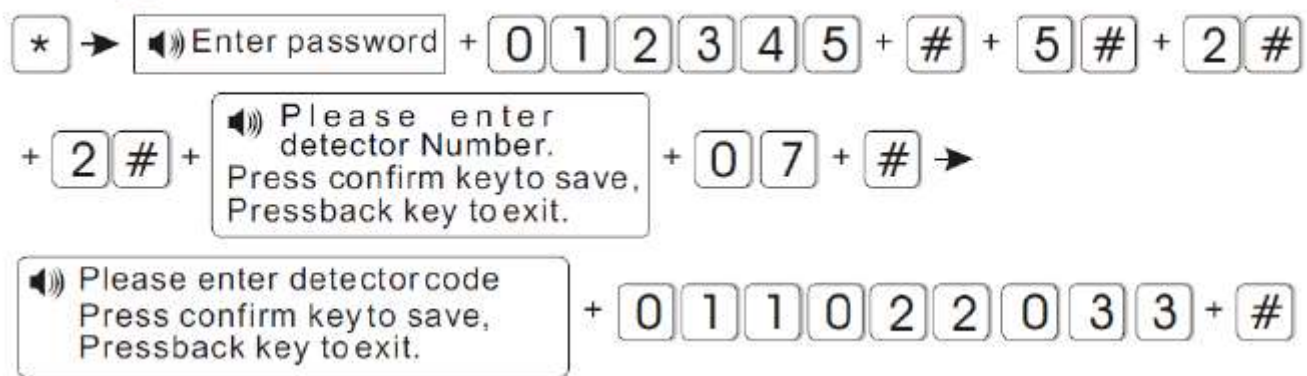

Αν για παράδειγμα θέλετε να διαγράψετε έναν αισθητήρα που έχει καταχωρηθεί στη

θέση 3 ακολουθήστε την παρακάτω διαδικασία

Press[*] for 3 seconds

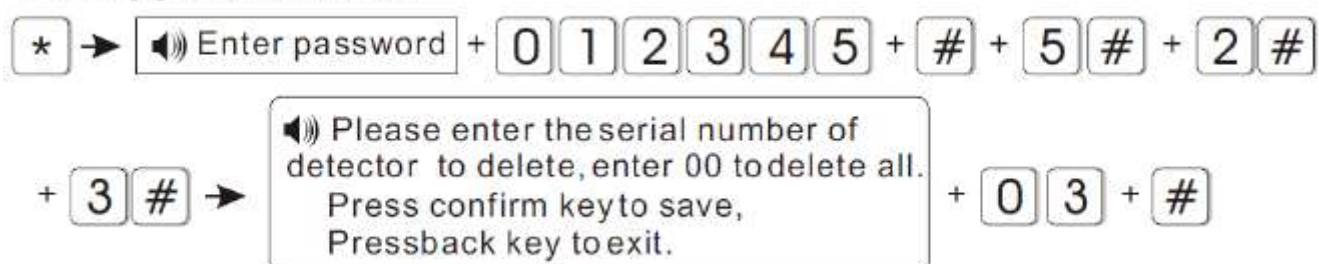

6.3 ΚΑΤΑΧΩΡΗΣΗ ΑΣΥΡΜΑΤΩΝ ΔΙΑΚΟΠΤΩΝ

Δεν είναι διαθέσιμοι στην ελληνική αγορά

6.4 ΚΑΤΑΧΩΡΗΣΗ ΑΣΥΡΜΑΤΗΣ ΣΕΙΡΗΝΑΣ



1 Καταχώρηση ασύρματης Σειρήνας

2 Διαγραφή ασύρματης σειρήνας

Βάλτε το συναγερμό σε κατάσταση καταχώρηση σειρήνας και στην συνέχεια θέστε και την σειρήνα σε κατάσταση καταχώρησης ακολουθώντας τις οδηγίες χρήσης της.

Για να διαγράψετε ασύρματη σειρήνα πληκτρολογήστε

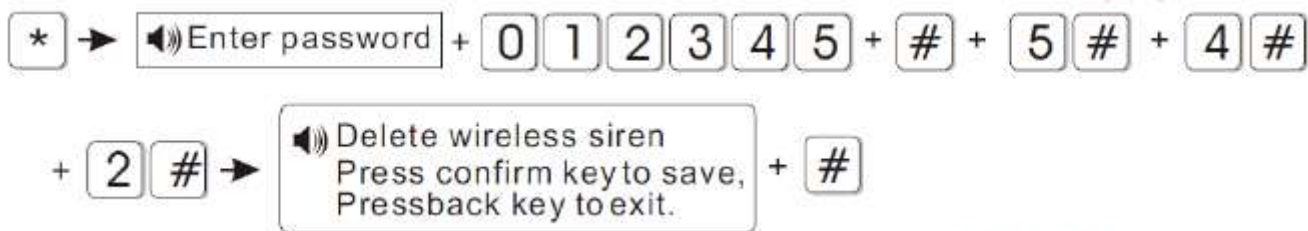

6.5 ΚΑΤΑΧΩΡΗΣΗ ΔΙΑΓΡΑΦΗ ΑΣΥΡΜΑΤΟΥ ΚΟΥΔΟΥΝΙΟΥ

Δεν είναι διαθέσιμο στην ελληνική αγορά

6.6 ΡΥΘΜΙΣΕΙΣ ΙΔΙΟΤΗΤΩΝ ΖΩΝΗΣ

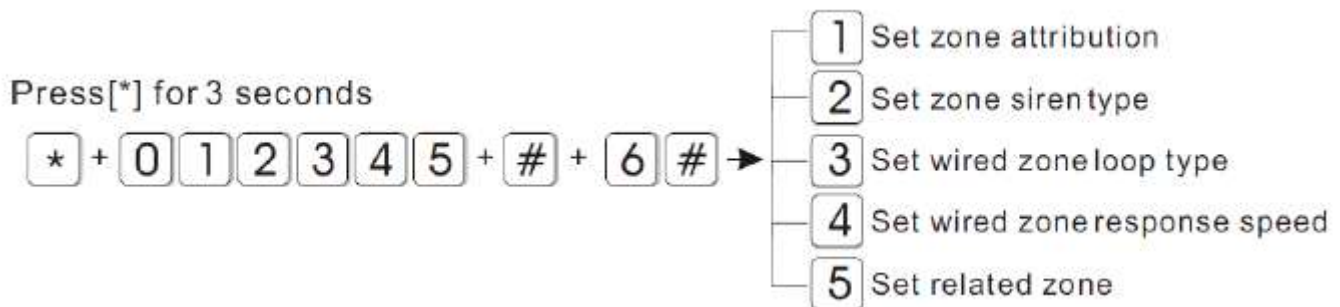

6.7 ΠΡΟΓΡΑΜΜΑΤΙΣΜΟΣ ΙΔΙΟΤΗΤΩΝ ΖΩΝΩΝ ΚΑΙ ΡΥΘΜΙΣΗ ΤΟΥ ΗΧΟΥ ΤΗΣ

ΣΕΙΡΗΝΑΣ

Μπορείτε να προγραμματίσετε την κάθε μία ζώνη του συστήματος να έχει συγκεκριμένα χαρακτηριστικά. Επιπλέον μπορείτε να προγραμματίσετε τον τρόπο που θα ηχεί η σειρήνα ανάλογα με τη ζώνη που θα ενεργοποιείται.

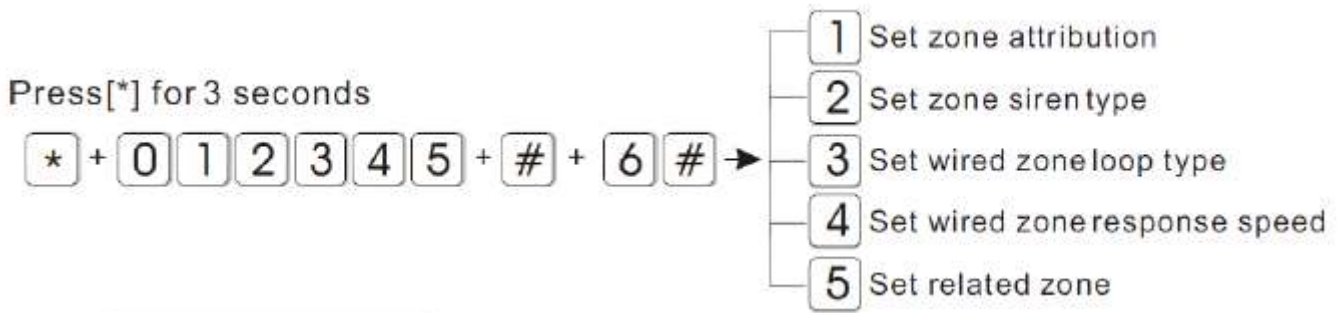

1. Καθορισμός τύπου ζώνης
2. Καθορισμός ηχητικής ειδοποίησης ζώνης
3. Καθορισμός τύπου βρόγχου ενσύρματης ζώνης
4. Καθορισμός χρόνου απόκρισης ενσύρματης ζώνης
5. Καθορισμός σχετιζόμενης ζώνης

Μπορείτε να προγραμματίσετε όποιες από τις 40 ζώνες (32 ασύρματες και 8 ενσύρματες) του συστήματος χρησιμοποιείτε ώστε να έχουν ένα από τα εννέα παρακάτω χαρακτηριστικά:

(0) Ανενεργή Ζώνη: Είναι ζώνη την οποία για κάποιο λόγο θέλετε να την παρακάμψετε. Όταν παραβιάζεται μία τέτοιου είδους ζώνη, το σύστημα δεν θα ενεργοποιείται ακόμα κι αν είναι οπλισμένο.

(1) Ζώνη με Χρονοκαθυστέρηση: Είναι ζώνη που συνήθως χρησιμοποιείται στην κεντρική είσοδο του χώρου που προστατεύεται. Όταν παραβιάζεται μία τέτοιου είδους ζώνη και το σύστημα είναι οπλισμένο είτε σε τύπο "AWAY" είτε σε τύπο "HOME", ο συναγερμός θα ενεργοποιηθεί με καθυστέρηση κάποιου χρονικού διαστήματος το οποίο έχει οριστεί ώστε να έχετε την δυνατότητα να αφοπλίσετε το σύστημα.

(2) Περιμετρική Ζώνη: Είναι ζώνη που χρησιμοποιείται για ανιχνευτές που είναι τοποθετημένοι στην περίμετρο του χώρου (μπαλκονόπορτες, πόρτες, παράθυρα, κλπ). Όταν παραβιάζεται μία τέτοιου είδους ζώνη και το σύστημα είναι οπλισμένο είτε σε τύπο "AWAY" είτε σε τύπο "HOME", ο συναγερμός θα ενεργοποιηθεί άμεσα και θα ειδοποιήσει τον ιδιοκτήτη με τους τρόπους που έχουν οριστεί.

(3) Εσωτερική Ζώνη: Είναι ζώνη που χρησιμοποιείται συνήθως στο εσωτερικό του χώρου που προστατεύεται ώστε να αποτελέσει μία δεύτερη ασφαλιστική δικλείδα προστασίας. Όταν παραβιάζεται μία τέτοιου είδους ζώνη και το σύστημα είναι οπλισμένο σε τύπο "AWAY", ο συναγερμός θα ενεργοποιηθεί άμεσα και θα ειδοποιήσει τον ιδιοκτήτη με τους τρόπους που έχουν οριστεί. Αν όμως το σύστημα είναι οπλισμένο σε τύπο "HOME", ο συναγερμός δεν θα ενεργοποιηθεί. Ο τύπος όπλισης "HOME" συνηθίζεται να χρησιμοποιείται όταν βρίσκονται εντός του χώρου που προστατεύεται υπάρχουν άτομα.

(4) Ζώνη Έκτακτης Ανάγκης: Είναι ζώνη που χρησιμοποιείται για περιπτώσεις έκτακτης ανάγκης ή από ανθρώπους με κινητικά προβλήματα. Όταν ενεργοποιείται μία τέτοιου είδους ζώνη, ο συναγερμός θα ενεργοποιηθεί άμεσα είτε είναι οπλισμένος, είτε όχι και θα ειδοποιήσει τον ιδιοκτήτη με τους τρόπους που έχουν οριστεί.

(5) Ζώνη διαρκώς ενεργοποιημένη (24 ώρη ζώνη)

(6) Ζώνη Πυρκαγιάς: Είναι ζώνη που συνδέεται με ανιχνευτή καπνού. Σε περίπτωση που ο ανιχνευτής καπνού ανιχνεύσει καπνό, τότε ο συναγερμός θα ενεργοποιηθεί άμεσα είτε είναι οπλισμένος, είτε όχι και θα ειδοποιήσει τον ιδιοκτήτη με τους τρόπους που έχουν οριστεί.

(7) Ζώνη άμεσης ενεργοποίησης-απενεργοποίησης : Είναι ζώνη που συνδέεται με κάποιο σύστημα πρόσβασης (access control system) ώστε ο συναγερμός να οπλίζεται-αφοπλίζεται μέσω αυτού του συστήματος.. Έχει εφαρμογή ΜΟΝΟ στις ενσύρματες ζώνες του συστήματος.

Αν για παράδειγμα θέλετε να προγραμματίσετε την (ενσύρματη) ζώνη 39 σαν ζώνη άμεσης ενεργοποίησης απενεργοποίησης (7) πληκτρολογήστε:

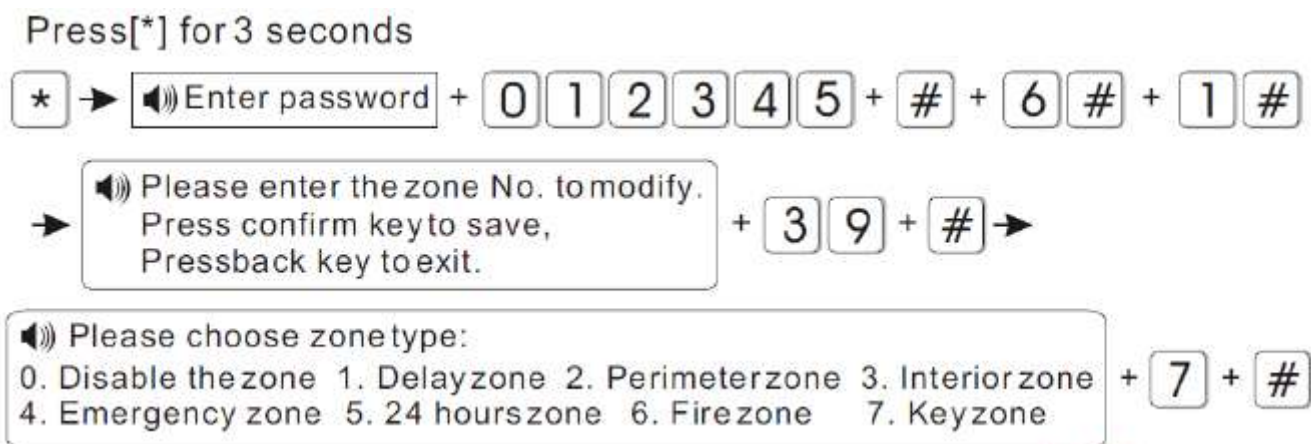

6.8 ΠΡΟΓΡΑΜΜΑΤΙΣΜΟΣ ΗΧΟΥ ΣΕΙΡΗΝΑΣ ΑΝΑ ΖΩΝΗ

Μπορείτε να προγραμματίσετε όποιες από τις 40 ζώνες (32 ασύρματες και 8 ενσύρματες) του συστήματος χρησιμοποιείτε, καθώς και τα μπουτόν πανικού που έχετε στη διάθεσή σας ώστε να δώσουν εντολή στη σειρήνα για να ηχήσει με δύο διαφορετικούς τρόπους ή αυτή να σιγήσει:

(1) **Αυξομειούμενος Ήχος Σειρήνας Συναγερμού:** Οποιαδήποτε ζώνη παραβιάζεται και αντιστοιχίζεται στον τύπο αυτού του ήχου, θα ηχήσει ο κλασσικός συνεχής ήχος σειρήνας.

(2) **Παλμικός Ήχος Σειρήνας:** Οποιαδήποτε ζώνη παραβιάζεται και αντιστοιχίζεται στον τύπο αυτού του ήχου, θα ηχήσει διακοπτόμενος ήχος σειρήνας.

(3) **Σίγαση Σειρήνας:** Οποιαδήποτε ζώνη παραβιάζεται και αντιστοιχίζεται στον τύπο αυτού του ήχου, η σειρήνα δεν θα ηχήσει (το σύστημα θα εκτελέσει τις τηλεφωνικές κλήσεις).

Αν για θέλετε όταν παραβιάζετε η ζώνη 23 ο ήχος της σειρήνας να είναι παλμικός πληκτρολογήστε:

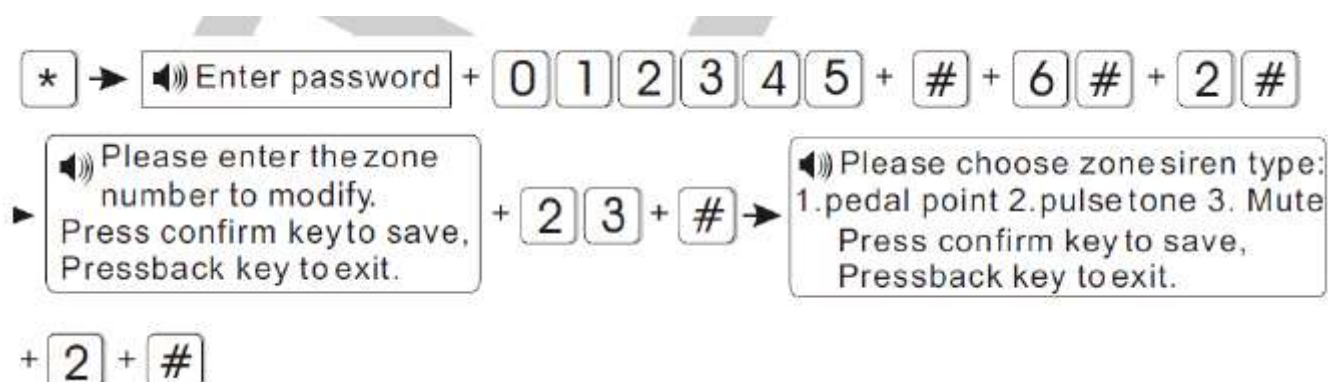

6.9 ΚΑΘΟΡΙΣΜΟΣ ΤΥΠΟΥ ΕΝΣΥΡΜΑΤΗΣ ΖΩΝΗΣ

Οι τύποι ζωνών που υποστηρίζονται είναι 3

1 EOL όταν η ζώνη βλέπει αντίσταση 10KΩ η κατάσταση της ζώνης είναι κανονική. Σε

διαφορετική περίπτωση ηχεί συναγερμός.

2 N/C Όταν η ζώνη είναι ανοικτή ηχεί συναγερμός.

3 N/O Όταν η ζώνη είναι βραχυκυκλωμένη ηχεί συναγερμός.

Παραδείγματα τύπου ζωνών

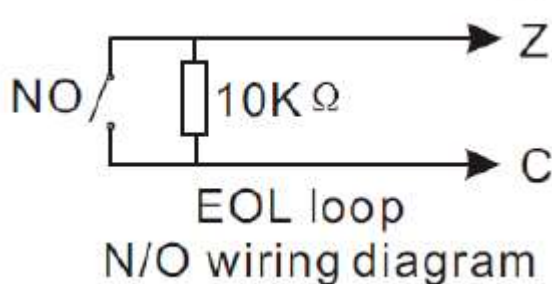
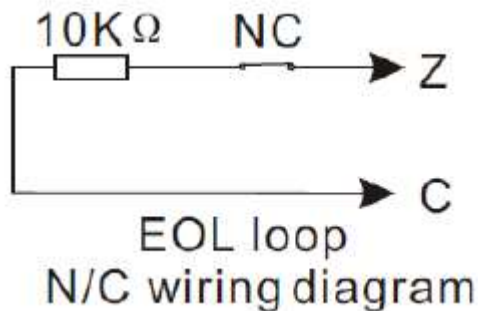

Αν για παράδειγμα θέλετε να προγραμματίσετε την ζώνη 35 σαν N/O πληκτρολογήστε

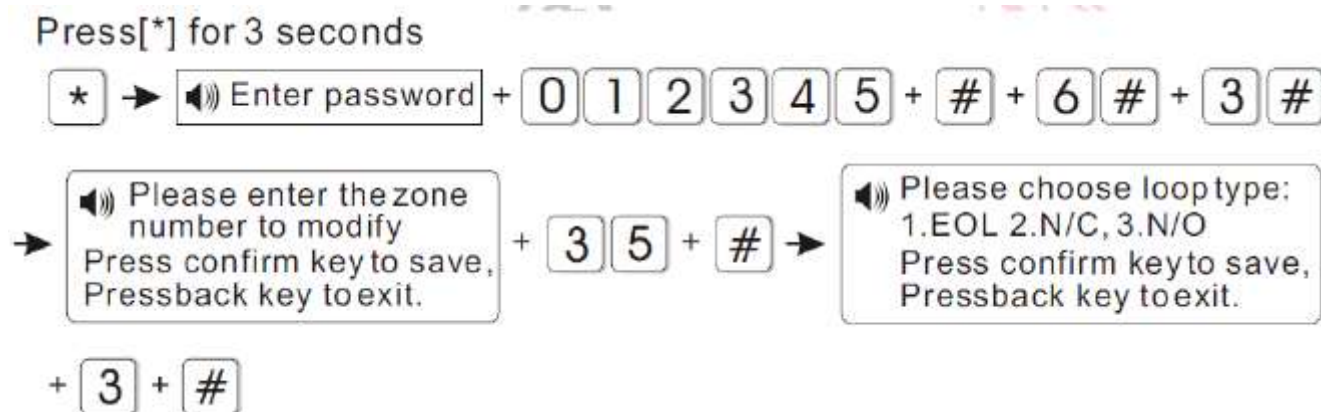

6.10 ΚΑΘΟΡΙΣΜΟΣ ΧΡΟΝΟΥ ΑΠΟΚΡΙΣΗΣ ΖΩΝΗΣ

Ο χρόνος απόκρισης που έχει καθορισθεί από το εργοστάσιο είναι 500ms (επιλογή 1).

Αν χρησιμοποιείται αισθητήρες ταχείας απόκρισης μπορείτε να ορίσετε τον χρόνο

απόκρισης ζώνης στα 10ms (επιλογή 2). Αν για παράδειγμα θέλετε να αλλάξετε τον

χρόνο απόκρισης ζώνης σε 10ms πληκτρολογήστε:

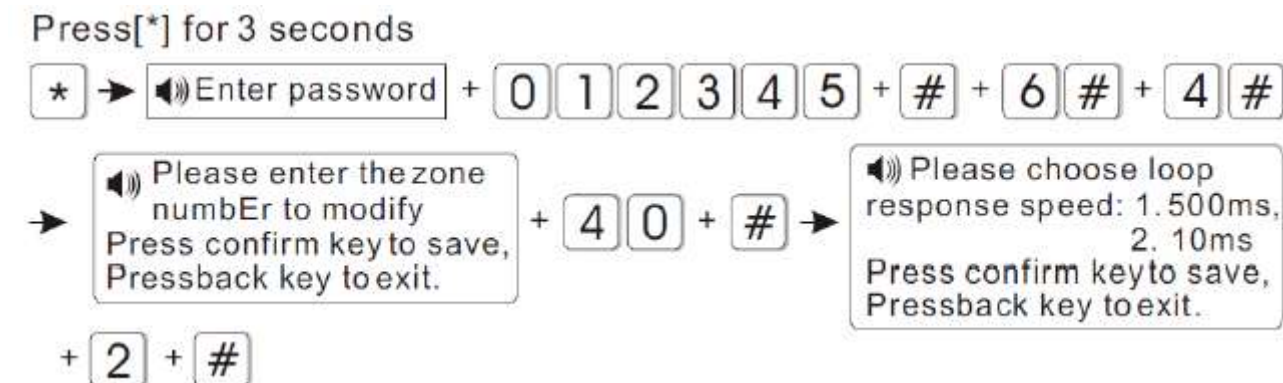

6.11 ΡΥΘΜΙΣΕΙΣ ΣΧΕΤΙΖΟΜΕΝΗΣ ΖΩΝΗΣ

Η συμπεριφορά μιας ζώνης μπορεί να καθορισθεί από τη κατάσταση μιας άλλης ζώνης που θα ορισθεί ως σχετιζόμενη. Οι τύποι συσχέτισης ζωνών που υποστηρίζει η κεντρική μονάδα είναι οι ακόλουθοι

0 Καμία συσχέτιση

1 EXIT – ENTRANCE (διπλής διέγερσης) Η διέγερση μιας από τις 2 ζώνες δεν προκαλεί συναγερμό.

Η διέγερση της πρώτης ζώνης και στην συνέχεια η διέγερση της δεύτερης ζώνης μέσα στην χρονική περίοδο συσχέτισης προκαλεί συναγερμό.

Η διέγερση της δεύτερης ζώνης και στην συνέχεια η διέγερση της πρώτης δεν προκαλεί συναγερμό.

2 EXIT – ENTRANCE (μονής διέγερσης) Η διέγερση της πρώτης ζώνης προκαλεί συναγερμό, η διέγερση της δεύτερης ζώνης και στην συνέχεια η διέγερση της πρώτης ζώνης μέσα στην χρονική περίοδο συσχέτισης δεν προκαλεί συναγερμό. Αν διεγερθεί η ζώνη 2 και στην συνέχεια μέσα στο προκαθορισμένο διάστημα δεν διεγερθεί η ζώνη 1 θα προκληθεί συναγερμός στην ζώνη 2.

3 Dual Trigger (Διπλή διέγερση)

Για να προκληθεί συναγερμός θα πρέπει να διεγερθούν και οι 2 συσχετιζόμενες ζώνες.

Αν για παράδειγμα θέλετε να συσχετίσετε τις ζώνες 5 και 9 με καθορισμένο χρόνο συσχέτισης 120sec πληκτρολογήστε

Press[*] for 3 seconds

* → Enter password + 0 1 2 3 4 5 + # + 6 # + 5 #

→ Enter correlate group #, press confirm key to confirm or press back key to exit setting. + 4 + # → Enter the first correlate zone # press confirm key to save setting, or press back key to exit setting.

+ 0 5 + # → Settings saved, enter second related zone #, press confirm key to save setting or press back key to exit setting + 0 9 + #

→ Setting is saved, press set relate time from 2 to 255sec, and press confirm key to save setting, or press back key to exit setting + 1 2 0 + #

→ Setting is saved, pls choose relate mode. 0 disable relate mode, 1 entrance-exit dual trigger mode, 2 entrance-exit single trigger mode, 3 dual trigger mode. Press confirm key to save setting or press back key to exit. + 3 + #

www.e-anagnostou.gr

7 ΡΥΘΜΙΣΕΙΣ ΣΥΝΤΗΡΗΣΗΣ ΣΥΣΤΗΜΑΤΟΣ

Press[*] for 3 seconds

* + 0 1 2 3 4 5 + # + 7 # →

- 1 Set timing arm/disarm
- 2 Recording
- 3 Play recording
- 4 Set programmable output port
- 5 Delete system log
- 6 Restore to factory default

1. Καθορισμός οπλισμού αφοπλισμού μέσω χρονοδιακόπτη
2. Εγγραφή ηχητικού μηνύματος
3. Αναπαραγωγή ηχογραφημένου μηνύματος
4. Καθορισμός συμπεριφοράς προγραμματιζόμενης εξόδου
5. Διαγραφή αρχείου συστήματος
6. Επαναφορά εργοστασιακών ρυθμίσεων

ΚΑΘΟΡΙΣΜΟΣ ΟΠΛΙΣΜΟΥ ΑΦΟΠΛΙΣΜΟΥ ΜΕ ΧΡΟΝΟΔΙΑΚΟΠΤΗ

Αν για παράδειγμα θέλετε να ορίσετε ο συναγερμός να οπλίζει αυτόματα στις 17.30 και να

αφοπλίζει στις 08.30 πληκτρολογήστε

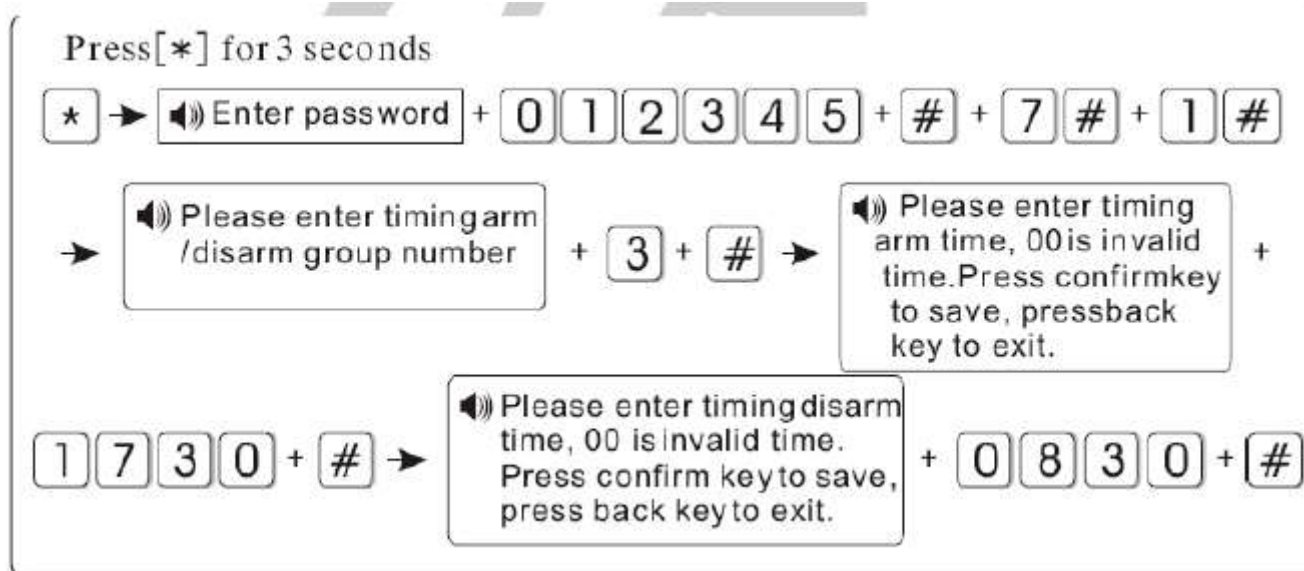

7.1 ΕΓΓΡΑΦΗ ΗΧΗΤΙΚΟΥ ΜΗΝΥΜΑΤΟΣ

Αν θέλετε να ηχογραφήσετε ένα μήνυμα (μέγιστη διάρκεια 15sec) που θα ακούγεται στα τηλέφωνα που έχετε προγραμματίσει να καλούνται σε περίπτωση συναγερμού πληκτρολογήστε

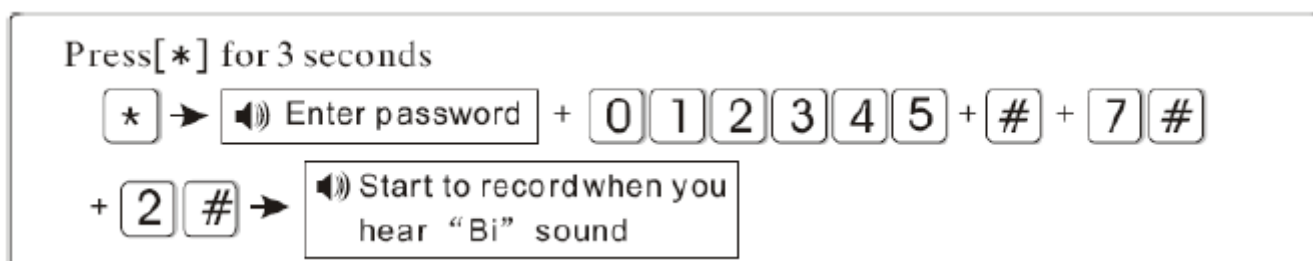

7.2 ΑΝΑΠΑΡΑΓΩΓΗ ΗΧΟΓΡΑΦΗΜΕΝΟΥ ΜΗΝΥΜΑΤΟΣ

Για να ακούσετε το μήνυμα που έχετε ηχογράφηση πληκτρολογήστε

Press * for 3 seconds.



7.3 ΠΡΟΓΡΑΜΜΑΤΙΣΜΟΣ ΠΡΟΓΡΑΜΜΑΤΙΖΟΜΕΝΗΣ ΕΞΟΔΟΥ

Η έξοδος μπορεί να αλλάξει κατάσταση από 0V σε 12V σε κάποιες από τις καταστάσεις συναγερμού. Οι καταστάσεις που μπορεί να ακολουθήσει η έξοδος είναι οι παρακάτω:

1. Όταν διεγείρετε ο συναγερμός
2. Όταν οπλίζεται η συσκευή

3. Όταν υπάρχει διακοπή τροφοδοσίας AC

4. Όταν συμβαίνει διακοπή της τηλεφωνικής γραμμής

5. Ελέγχεται με την εισαγωγή του κωδικού

Αν για παράδειγμα θέλετε η έξοδος να ενεργοποιείται - απενεργοποιείται με την

εισαγωγή του κωδικού διαχειριστή (ο πρώτος κωδικός χρήστη) πληκτρολογήστε

Press[*] for 3 seconds

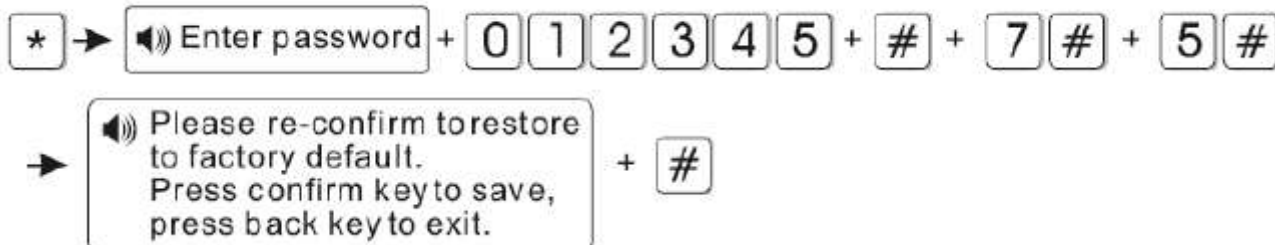

Όταν ορίζεται πως η έξοδος θα ενεργοποιείται μέσω κωδικού κρατήστε πιεσμένο το κουμπί 5 για 3 δευτερόλεπτα και στην συνέχεια εισάγετε τον κωδικό. Κάθε φορά που εισάγετε τον κωδικό η έξοδος θα αλλάζει κατάσταση.

7.4 ΔΙΑΓΡΑΦΗ ΑΡΧΕΙΟΥ ΣΥΣΤΗΜΑΤΟΣ

Για να διαγράψετε τα αρχεία συστήματος πληκτρολογήστε

Press[*] for 3 seconds



7.5 ΕΠΑΝΑΦΟΡΑ ΕΡΓΟΣΤΑΣΙΑΚΩΝ ΡΥΘΜΙΣΕΩΝ

Για να επαναφέρετε τις εργοστασιακές ρυθμίσεις πληκτρολογήστε

Press * for 3 seconds

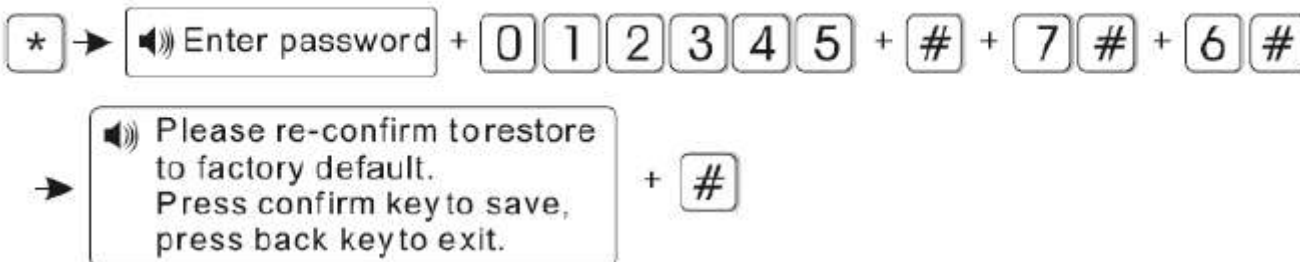

7.6 ΚΑΘΟΡΙΣΜΟΣ ΛΕΙΤΟΥΡΓΙΩΝ GSM

Για να εισέλθετε στο μενού ρυθμίσεων GSM πληκτρολογήστε

Press[*] for 3 seconds

* + 0 1 2 3 4 5 + # + 8 #

Οι επιλογές που έχετε για τις ρυθμίσεις της μονάδας GSM εμφανίζονται παρακάτω, ενώ οι φωνητικές οδηγίες θα σας διευκολύνουν σημαντικά.

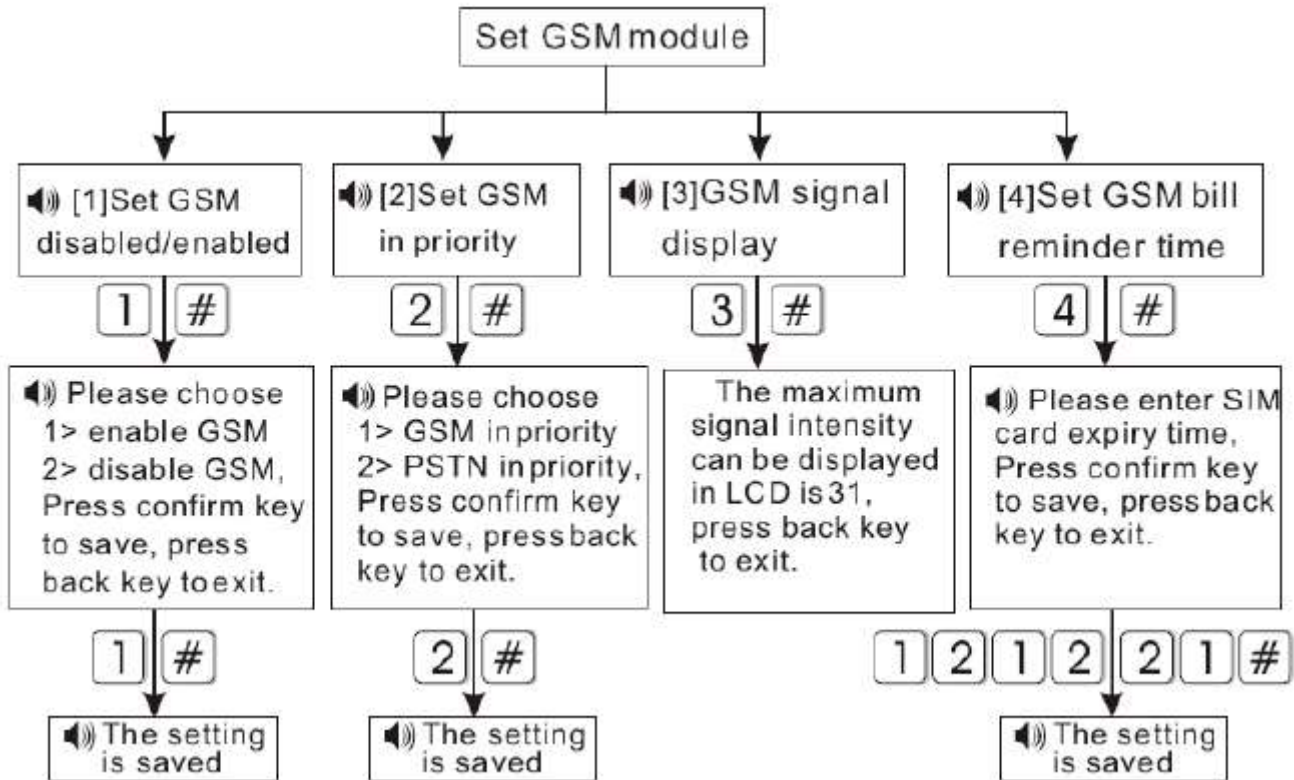

7.7 ΕΞΕΛΙΓΜΕΝΕΣ ΡΥΘΜΙΣΕΙΣ

Μια σειρά ρυθμίσεων γίνεται χωρίς να υπάρχουν φωνητικά μηνύματα, απλά εισάγοντας την διεύθυνση και την αντίστοιχη επιλογή για την συγκεκριμένη λειτουργία σύμφωνα με τον παρακάτω πίνακα.

01	GPRS enable and disable	
02	Set sever IP address	
03	Set sever port	
04	Set user ID	
05	Set user password	
06	GSM SMS language	
07	Delay zone tone source options	
08	Handshake tone input signal intensity	
09	DTMF output signal intensity	
10	Set LCD standby brightness	
11	Alarm event retain time	
50	System 00 zone	7
51	Delay zone	7
52	Perimeter zone	7
53	Interior zone	7
54	24 Hour zone	7
55	Emergency zone	7
56	Fire zone	7
57	Tamper zone	7
58	Sensor low battery	5

59	Sensor recovery	5
60	Sensor loss	5
61	System low battery	5
62	System AC loss	5
63	System AC recovery	5
64	Zone bypass	5
65	Telephone line fault	5
66	Periodic test report	5
67	Wireless zone loop trouble	0
68	Wireless zone loop recovery	0
69	System battery recovery	0
70	Communication trouble	0
71	Bypass cancel	0
72	Alarm cancel	0
73	Disarm	0
74	Armed stay	0
75	Armed	0
76	Panel programming changed	0
77	System alarm failure	5
78	Telephone line recovery	4
79	Communication recovery	4

Οι διευθύνσεις 50 έως 79 αντιστοιχούν στο τρόπο αποστολής μηνυμάτων και συγκεκριμένα είδη συναγερωμών. Ο αριθμός δίπλα σε κάθε είδους συναγερωμό αντιστοιχεί στην εργοστασιακή ρύθμιση. Οι διαθέσιμοι τρόποι αποστολής εμφανίζονται παρακάτω.

1. Δεν αποστέλλεται καμία πληροφορία
2. Αποστολή μόνο SMS
3. Μόνο τηλεφωνική κλήση
4. Αποστολή SMS + Τηλεφωνική κλήση
5. Μόνο αποστολή σε κέντρο λήψης σημάτων
6. Αποστολή σε κέντρο λήψης σημάτων και SMS
7. Αποστολής ε κέντρο λήψης σημάτων και Τηλεφωνική κλήση
8. Αποστολή σε κέντρο λήψης σημάτων

SMS και τηλεφωνική κλήση

Για να μπείτε σε αυτό το μενού βάζετε τον συναγερμός σε κατάσταση προγραμματισμού, εισάγετε τον κωδικό εγκαταστάτη **## 9+ #** και εμφανίζεται στην οθόνη ενδείξεων δεδομένα με την παρακάτω μορφή



Με τα κουμπιά Λ V αλλάζετε την τιμή της κάθε παραμέτρου.

Για την παράμετρο 1 Ενεργοποίηση (1) απενεργοποίηση (0) GPRS πληκτρολογήστε

Press[*] for 3 seconds

* → Enter password + 0 1 2 3 4 5 + # + 9 # →

LCD display + 0 1 + 1 + LCD display + #

LCD display Programming address Data LCD display

Για την ρύθμιση της διεύθυνσης IP πληκτρολογήστε

(Στο παράδειγμα εισάγετε η IP 103.059.108.003)

Press[*] for 3 seconds

* → Enter password + 0 1 2 3 4 5 + # + 9 # → LCD display

+ 0 2 + 1 0 3 + 0 5 9 + 1 0 8 + 0 0 3 → LCD display

+ # Less than 3 bits high zero.

Για την ρύθμιση της πόρτας επικοινωνίας πληκτρολογήστε

(Στο παράδειγμα επιλέγετε η πόρτα 80808)

Press[*] for 3 seconds

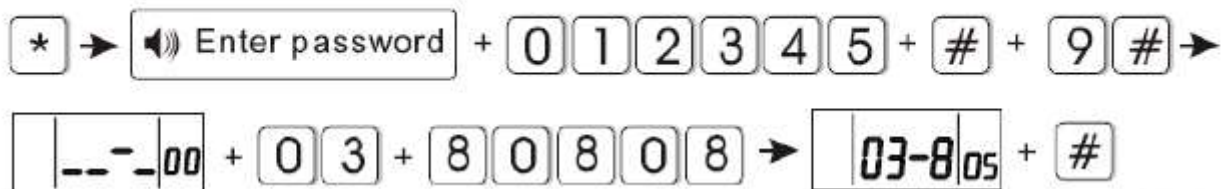

Για τον καθορισμό ταυτότητας χρήστη (user ID) πληκτρολογήστε

(Στο παράδειγμα χρησιμοποιείτε ο αριθμό 50505050)

Press[*] for 3 seconds

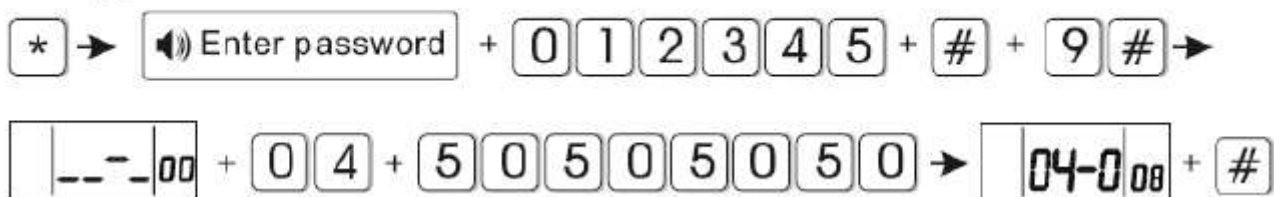

Για να καθορίσετε την γλώσσα αποστολής SMS πληκτρολογήστε

(1 Αγγλικά, 2 Κινέζικα)

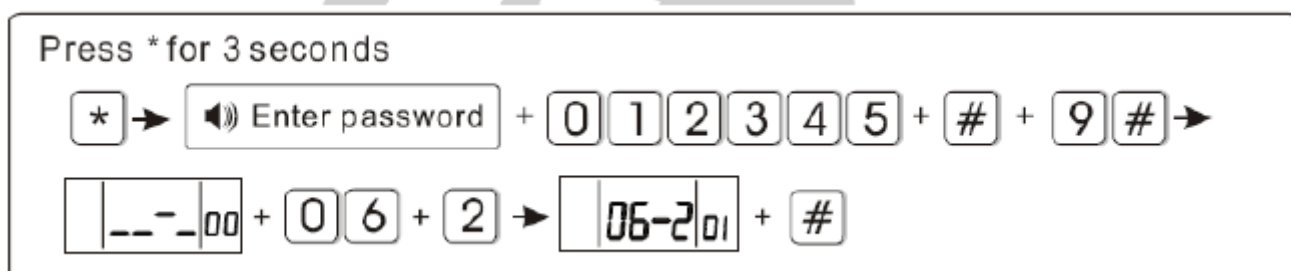

www.e-anagnostou.gr

8. ΓΕΝΙΚΕΣ ΟΔΗΓΙΕΣ

Κάθε φορά που θα πατάτε ένα κουμπί στο πληκτρολόγιο, θα ακούγονται φωνητικές οδηγίες για τις δυνατές επιλογές στο μενού που βρίσκεστε. Επιπλέον, κάθε φορά που θα ολοκληρώνεται μία ρύθμιση, θα ακολουθεί φωνητική επιβεβαίωση για το αν η ρύθμιση έγινε σωστά ή λανθασμένα. Αν βρίσκεστε σε κάποιο επίπεδο του μενού, μπορείτε πατώντας [RETURN] να επιστρέψετε στο προηγούμενο επίπεδο, ή μπορείτε πατώντας [RETURN] δια δεύτερη φορά να μεταβείτε 2 επίπεδα πίσω, ώστε να κάνετε άλλη ρύθμιση. Να χρησιμοποιείτε [#] για να επιβεβαιώσετε κάποια επιλογή.

Η είσοδος στον προγραμματισμό του συστήματος γίνεται κρατώντας [*] πατημένο για 3 δευτερόλεπτα. Στη συνέχεια θα σας ζητηθεί να πληκτρολογήσετε τον κωδικό του

προγραμματισμού (από το εργοστάσιο είναι ο 012345 και [#]).

Κάθε φορά που θέλετε να εισέλθετε σε μία εντολή, θα πρέπει να εισάγετε της εντολής αυτής (σύμφωνα με τη λίστα που παρέχεται στο παρόν εγχειρίδιο) και μετά πατήστε [#].

Κάθε φορά που εισέρχεστε σε κάποιο μενού προκειμένου να καταχωρήσετε μία νέα

ρύθμιση, η οθόνη δείχνει την ρύθμιση που είχε καταχωρηθεί τελευταία. Αν αυτή η

ρύθμιση είναι η επιθυμητή, μπορείτε απλά να πατήσετε [#] για να επιβεβαιώσετε την ήδη καταχωρημένη ρύθμιση, ειδάλλως πληκτρολογήστε τη νέα σύμφωνα με τις οδηγίες.

Μετά την επιτυχή καταχώρηση της ρύθμισης, η οθόνη θα επανέλθει στην επόμενη θέση του ίδιου υπομενού ώστε να καταχωρήσετε την επόμενη ρύθμιση.

Αφού τελειώσετε με όλες τις ρυθμίσεις, πατήστε [RETURN] μία φορά για να μεταβείτε ένα επίπεδο πάνω στο μενού, ή πολλές φορές για να εξέλθετε από το μενού.

Αν για 5 λεπτά καμία καταχώρηση δεν πραγματοποιηθεί, το σύστημα θα επανέλθει στο προηγούμενο μενού αυτόματα.

www.e-anagnostou.gr

9. ΤΕΧΝΙΚΑ ΧΑΡΑΚΤΗΡΙΣΤΙΚΑ

Αριθμός ζωνών: 8 ενσύρματοι ανιχνευτές, 32 ασύρματοι, 8 τηλεχειριστήρια

Τύποι ζωνών: Περιμετρική, Εσωτερική, Χρονοκαθυστέρησης, Διαρροής αερίου, Πυρκαγιάς, Έκτακτης Ανάγκης, Ειδοποίησης ανοίγματος

Συχνότητα Λειτουργίας: 433MHz ± 0,5 MHz

Τροφοδοσία: 12V DC / 500mA

Ενσωματωμένη Μπαταρία Ανάγκης: 7,2V / 500mAh

Κατ/ση σε κατάσταση αναμονής: 40mA / 12V (εξαιρείται τροφοδοσία ενσύρματων ανιχνευτών)

Κατ/ση σε κατάσταση συναγερμού: <250mA / 12V (εξαιρείται τροφοδοσία ενσύρματων ανιχνευτών ή ενσύρματων σειρήνων)

Καθυστέρηση μεταφοράς σήματος ενσύρματων ανιχνευτών: 100ms

Μέθοδος τηλεφωνικής επικοινωνίας: DTMF

Πρωτόκολο Επικοινωνίας με ΚΛΣ: Ademco Contact ID

Θερμοκρασία Λειτουργίας: 0°C έως 45°C

Θερμοκρασία για Αποθήκευση: -20°C έως 60°C

Μέγιστη Σχετική Υγρασία: 85% στους 30°C

www.e-anagnostou.gr

10. ΣΥΝΤΗΡΗΣΗ

Είναι απαραίτητο να ελέγχετε περιοδικά η λειτουργία του κάθε επιμέρους ανιχνευτή αλλά και συνολικά του συστήματος ώστε να είστε βέβαιοι για την εύρυθμη λειτουργία του.

ΕΙΝΑΙ ΙΔΙΑΙΤΕΡΑ ΣΗΜΑΝΤΙΚΟ ΣΕ ΤΑΚΤΑ ΧΡΟΝΙΚΑ ΔΙΑΣΤΗΜΑΤΑ ΝΑ ΕΛΕΓΧΕΤΕ ΤΗΝ ΛΕΙΤΟΥΡΓΙΑ ΟΛΩΝ ΤΩΝ ΕΠΑΦΩΝ ΚΑΙ ΑΝΙΧΝΕΥΤΩΝ ΤΟΥ ΣΥΣΤΗΜΑΤΟΣ ΕΠΙΛΕΓΟΝΤΑΣ ΤΗΝ ΛΕΙΤΟΥΡΓΙΑ ΕΛΕΓΧΟΥ ΖΩΝΩΝ

Σε περίπτωση που κάνοντας τον έλεγχο κάποια προβληματική λειτουργία επικοινωνήστε άμεσα με τον τεχνικό εγκαταστάτη του συστήματος σας.

ΔΗΛΩΣΗ ΣΥΜΜΟΡΦΩΣΗΣ

Με την παρούσα δηλώνει ότι η μονάδα ασύρματου συναγερμού FOCUS ST-III B καθώς και όλα τα παρελκόμενα της συμμορφώνονται προς τις ουσιώδεις απαιτήσεις και τις λοιπές σχετικές διατάξεις της οδηγίας 1999/5/ΕΚ (ΠΔ 44/2002) και φέρει τη σήμανση CE. Αντίγραφο της δήλωσης συμμόρφωσης είναι διαθέσιμη

ΆΛΛΕΣ ΠΛΗΡΟΦΟΡΙΕΣ ΣΗΜΑΝΤΙΚΕΣ ΠΛΗΡΟΦΟΡΙΕΣ

Για τον καθαρισμό των εξαρτημάτων του συστήματος να χρησιμοποιείτε μόνο ένα ελάχιστο υγραμένο με νερό πανί. Ποτέ μην χρησιμοποιείτε, διαλυτικά υγρά σπρέι κλπ μιας και μπορεί να καταστρέψετε το περίβλημα των συσκευών.

Σε καμία περίπτωση μην ανοίγετε το περίβλημα της κεντρικής μονάδας. Στο εσωτερικό της δεν υπάρχουν εξαρτήματα που μπορεί να συντηρηθούν από εσάς.

Σε περίπτωση οποιασδήποτε δυσλειτουργίας επικοινωνήστε με τον υπεύθυνο εγκαταστάτη τεχνικό του συστήματος σας.

Οι όροι εγγύησης του προϊόντος αναφέρονται στην ιστοσελίδα

Για οποιαδήποτε επιπλέον πληροφορία μπορείτε να επικοινωνήσετε στο τηλέφωνο

210 9014260 ή μέσω ηλεκτρονικού ταχυδρομείου στο info@e-anagnostou.gr

Αν και το προϊόν δεν περιέχει βλαβερά υλικά μετά το τέλος της ωφέλιμης ζωής του πρέπει να ανακυκλώνεται σύμφωνα με τους τοπικούς και Ευρωπαϊκούς κανονισμούς για την ανακύκλωση ηλεκτρονικών συσκευών.

www.e-anagnostou.gr